

Pioneer

Mode d'emploi

AUTORADIO AV RDS LECTEUR DE DVD

AVH-X5500BT
AVH-X3500DAB
AVH-X2500BT
AVH-X1500DVD



DIVX



Made for



iPod



iPhone



Français

Nous vous remercions d'avoir acheté cet appareil PIONEER.

Pour garantir une utilisation correcte, lisez bien ce mode d'emploi avant d'utiliser cet appareil. Il est particulièrement important que vous lisiez et respectiez les indications **ATTENTION** et **PRÉCAUTION** de ce mode d'emploi. *Conservez-le dans un endroit sûr et facilement accessible pour toute consultation ultérieure.*

01 Précautions

- RÈGLES DE PROTECTION IMPORTANTES 5
- Pour une conduite en toute sécurité 5
- Pour éviter l'épuisement de la batterie 6

02 Avant de commencer

- Quelques mots sur cet appareil 7
- Numéros de région des disques DVD vidéo 7
- Quelques mots sur ce mode d'emploi 8
- Si vous rencontrez des problèmes 8
- Mode de démonstration 8

03 Description de l'appareil

- Appareil central 9
- Afficheur d'accueil 10
- Mise en/hors service de la source 10
- Choix d'une source 11
- Réglage du volume 11
- Télécommande en option 11

04 Opérations communes

- Utilisation standard des éléments de menu/listes 12
- Utilisation de l'icône de défilement et de la barre de lecture 12
- Activation des touches du clavier tactile 13
- Utilisation de la vue arrière 13
- Utilisation du moniteur arrière 13
- Utilisation du correcteur de son 13
- Changer le mode écran large 14

05 Opérations de base

- Réglage de l'angle du panneau LCD et éjection du support 15
- Réglage de l'horloge 15

06 DAB (Digital Audio Broadcasting, radio numérique)

- Utilisation de Digital Audio Broadcasting (radio numérique) 16
- Mise en mémoire et rappel des stations 17
- Écoute d'une émission récente (changement temporel) 17

- Sélection d'un Composant de service 18
- Mise à jour des informations de la liste des services 18

07 Syntoniseur

- Utilisation du syntoniseur 19
- Mise en mémoire et rappel des stations 19
- Affichage d'un message écrit diffusé par radio 20
- Mise en mémoire et rappel d'un message écrit diffusé par radio 20
- Mise en mémoire des stations les plus fortes 20
- Accord sur les signaux puissants 20
- Utilisation de l'étiquetage iTunes 21
- Réception des bulletins d'informations routières 21
- Réception des alarmes interrompant les alarmes régulières 21
- Utilisation des fonctions PTY 22
- Sélection de l'incrément d'accord FM 22
- Réglage de la fonction RDS 23
- Mise en service ou hors service de la recherche automatique PI 23

08 Disque (CD/DVD)

- Présentation de l'utilisation vidéo 24
- Utilisation de la lecture audio 26
- Changement de type de fichier média 27
- Utilisation du menu DVD 27
- Lecture aléatoire (shuffle) 28
- Répétition de la lecture 28
- Recherche de la partie que vous souhaitez lire 28
- Choix de la sortie audio 29
- Lecture PBC 29
- Choix des plages à partir de la liste des titres de pages 29
- Choix des fichiers à partir de la liste des noms de fichiers 29
- Lecture du contenu VOD d'un DivX® 30

09 iPod

- Utilisation des images de vidéos 31

- Utilisation de la lecture audio **31**
- Utilisation de la fonction iPod de cet appareil sur votre iPod **32**
- Lecture aléatoire **33**
- Répétition de la lecture **33**
- Lecture de vidéos à partir de votre iPod **33**
- Recherche d'une vidéo/musique sur l'iPod **34**
- Modification de la vitesse d'un livre audio **35**
- Affichage de listes liées à la plage musicale en cours de lecture (recherche de liaison) **35**
- 10 Mode Advanced App**
 - Utilisation du mode App avancée **36**
 - Démarrage de la procédure **36**
 - Réglage du clavier **37**
 - Réglage du mixage audio de l'application **37**
- 11 USB**
 - Utilisation des images de vidéos **38**
 - Utilisation de la lecture audio **39**
 - Mode de navigation Musique **40**
 - Utilisation de la lecture d'images fixes **40**
 - Changement de type de fichier média **41**
 - Lecture aléatoire (shuffle) **41**
 - Répétition de la lecture **42**
 - Choix des fichiers à partir de la liste des noms de fichiers **42**
 - Affichage de listes liées à la plage musicale en cours de lecture (recherche de liaison) **42**
 - Lecture du contenu VOD d'un DivX® **42**
 - Capture d'une image dans des fichiers JPEG **42**
- 12 Audio Bluetooth**
 - Utilisation de la lecture audio **43**
 - Réglage de l'audio Bluetooth **43**
 - Lecture aléatoire (shuffle) **44**
 - Répétition de la lecture **44**
- 13 Utilisation de la touche MIXTRAX**
 - Utilisation de MIXTRAX **45**
 - Utilisation de MIXTRAX EZ **45**
 - Exécution de MIXTRAX EZ **45**
 - Réglage du mode MIXTRAX **45**
 - Réglage de l'effet **45**
- 14 Téléphone Bluetooth**
 - Utilisation du téléphone Bluetooth **47**
 - Appel d'un numéro de l'annuaire **49**
 - Sélection d'un numéro à l'aide du mode de recherche par ordre alphabétique **49**
 - Inversion des noms dans l'annuaire **50**
 - Utilisation des listes des appels reçus, manqués et composés **50**
 - Réglage de la réponse automatique **50**
 - Réglage du volume d'écoute du destinataire **50**
 - Mise en service ou hors service de la sonnerie **51**
 - Utilisation des listes de présélection des numéros d'appel **51**
 - Exécution d'un appel par saisie d'un numéro de téléphone **51**
 - Réglage du mode privé **51**
 - Contrôle vocal **52**
- 15 Réglages**
 - Utilisation des menus **53**
- 16 Réglages sonores**
 - Utilisation du réglage de l'équilibre avant arrière/droite gauche **54**
 - Réglage de l'équilibre sonore **54**
 - Utilisation de l'égaliseur **54**
 - Utilisation de l'égalisation automatique **55**
 - Utilisation du sonic center control **55**
 - Réglage de la correction physiologique **56**
 - Utilisation de la sortie haut parleur d'extrêmes graves **56**
 - Accentuation des graves **56**
 - Utilisation du filtre passe haut **56**
 - Ajustement des niveaux des sources **57**

- 17 Configuration du lecteur vidéo**
 - Choix de la langue des sous titres **58**
 - Choix de la langue audio **58**
 - Choix de la langue des menus **58**
 - Réglage de l'affichage des DVD sous plusieurs angles **59**
 - Définition du ratio d'aspect **59**
 - Réglage de l'intervalle du diaporama **59**
 - Réglage du verrouillage parental **60**
 - Paramétrage du fichier de sous titres DivX **61**
 - Affichage de votre code d'enregistrement VOD DivX® **61**
 - Lecture automatique des DVD **62**
- 18 Réglages système**
 - Mise en service ou hors service de l'entrée auxiliaire **63**
 - Réglage de l'entrée AV **63**
 - Réglage de l'entrée RGB **63**
 - Réglage du mixage audio de l'application **63**
 - Réglage du mode MIXTRAX **63**
 - Modification des réglages de l'image **63**
 - Sélection de la langue du système **64**
 - Réglage du mode démonstration **65**
 - Mise en service ou hors service de la coupure/atténuation du son **65**
 - Réglage de la sortie arrière et du contrôleur de haut parleur d'extrêmes graves **65**
 - Utilisation du clavier **66**
 - Réglage du défilement permanent **66**
 - Réglage de l'audio Bluetooth **66**
 - Effacement de la mémoire Bluetooth **66**
 - Mise à jour du logiciel de connexion Bluetooth **67**
 - Affichage de la version du système Bluetooth **67**
 - Réglage du mode de sécurité Bluetooth **67**
 - Réglage de la caméra de vue arrière (caméra de recul) **67**
 - EQ auto (égalisation automatique) **68**
 - Sélection du format vidéo **70**
 - Réglage du signal vidéo **71**
- 19 Menu Favori**
 - Utilisation du menu Favori **72**
- 20 Menu de connexion Bluetooth**
 - Utilisation du menu de connexion Bluetooth **73**
- 21 Menu de thème**
 - Choix de la couleur de l'éclairage **76**
 - Choix de la couleur OSD (affichage à l'écran) **76**
 - Choix de l'affichage d'arrière plan **76**
- 22 Autres fonctions**
 - Réglage des positions de réponse des claviers tactiles (calibrage du clavier tactile) **78**
 - Utilisation d'une source AUX **78**
 - Réinitialisation du microprocesseur **79**
- Informations complémentaires**
 - Dépannage **80**
 - Messages d'erreur **83**
 - Signification des messages d'erreur du réglage EQ auto **87**
 - Signification des messages **88**
 - Liste des indicateurs **88**
 - Conseils sur la manipulation **91**
 - Formats audio compressés compatibles (USB) **93**
 - Formats audio compressés compatibles (disque, USB) **93**
 - Compatibilité iPod **95**
 - Séquence des fichiers audio **96**
 - Utilisation correcte de l'afficheur **96**
 - Profil Bluetooth **98**
 - Licence, Avis de non responsabilité de garantie et Limites de responsabilité **98**
 - Tableau des codes de langue pour les DVD **101**
 - Caractéristiques techniques **102**

Précautions

RÈGLES DE PROTECTION IMPORTANTES

Veuillez lire toutes les instructions concernant votre écran et les conserver pour référence ultérieure.

- 1 **N'installez pas l'écran là où il peut (i) gêner la vision du conducteur, (ii) dégrader le fonctionnement de systèmes d'utilisation ou les dispositifs de sécurité du véhicule, incluant les airbags, les commandes du signal de détresse, ou (iii) dégrader la capacité du conducteur à utiliser le véhicule en sécurité.**
- 2 **N'utilisez pas cet écran si cela peut détourner votre attention de la conduite du véhicule en toute sécurité. Observez toujours des règles de conduite sûre et respectez toutes les régulations existantes du code de la route. Si l'utilisation du système ou la lecture de l'écran vous posent des difficultés, gardez votre véhicule dans un endroit sûr et effectuez les réglages nécessaires.**
- 3 **N'oubliez pas de toujours mettre votre ceinture de sécurité lorsque vous conduisez votre véhicule. Si vous avez un accident, vos blessures peuvent être considérablement plus graves si votre ceinture n'est pas bouclée correctement.**
- 4 **N'utilisez jamais des écouteurs en conduisant.**
- 5 **Pour renforcer la sécurité, certaines fonctions sont désactivées si le frein de parking n'est pas serré et si le véhicule n'est pas à l'arrêt.**
- 6 **Ne réglez jamais le volume de votre écran à un niveau tel que vous ne puissiez pas entendre la circulation extérieure et les véhicules de secours.**

ATTENTION

N'essayez pas d'installer votre écran ou d'en faire l'entretien vous-même. L'installation ou l'entretien de l'écran par des personnes sans formation et sans expérience en équipement

électronique et en accessoires automobiles peut être dangereux et vous exposer à des risques d'électrocution ou à d'autres dangers. 

Pour une conduite en toute sécurité

ATTENTION

- **LE FIL VERT CLAIR DU CONNECTEUR D'ALIMENTATION EST PRÉVU POUR DÉTECTER L'ÉTAT STATIONNÉ ET DOIT ÊTRE CONNECTÉ À L'ALIMENTATION DU COMMUTATEUR DU FREIN DE PARKING. UNE MAUVAISE CONNEXION OU UNE UTILISATION INCORRECTE DU FIL PEUT VIOLER LA LOI APPLICABLE ET SE TRADUIRE PAR DES DOMMAGES CORPORELS OU MATÉRIELS GRAVES.**
- Pour éviter les risques de dommages matériels ou corporels et une violation éventuelle des lois applicables, cet appareil ne doit pas être utilisé avec un écran vidéo visible par le conducteur.
- Pour éviter le risque d'accident et une violation potentielle des lois applicables, l'écran du siège avant ne doit en aucun cas être regardé pendant la conduite du véhicule.
- Dans certains états ou pays, il peut être illégal même pour des personnes autres que le conducteur de regarder des images sur un écran à l'intérieur d'un véhicule. Quand cette réglementation est applicable, elle doit être respectée, et les fonctions vidéo de cet appareil ne doivent pas être utilisées.

Si vous essayez de regarder une image vidéo pendant que vous conduisez, l'avertissement "**Regarder la vidéo à l'avant en roulant est interdit**" s'affiche sur l'écran avant.

Pour regarder une image vidéo sur l'écran avant, gardez votre voiture dans un endroit sûr et serrez le frein de parking.

Lors de l'utilisation d'un écran connecté à la sortie moniteur arrière

La sortie moniteur arrière de cet appareil (**V OUT**) est utilisée pour connecter un écran arrière qui permet aux passagers assis à l'arrière de regarder des vidéos.



ATTENTION

NE JAMAIS installer l'écran arrière dans un emplacement où le conducteur peut regarder des vidéos pendant qu'il conduit.

Quand vous utilisez la caméra de vue arrière

Avec une caméra de vue arrière optionnelle, cet appareil peut être utilisé pour vous aider à garder un œil sur une remorque ou faire une marche arrière dans un emplacement de parking étroit.



ATTENTION

- **L'IMAGE À L'ÉCRAN PEUT APPARAÎTRE INVERSÉE.**
- **UTILISEZ CETTE ENTRÉE SEULEMENT POUR UNE CAMÉRA DE VUE ARRIÈRE DONNANT UNE IMAGE INVERSÉE OU MIROIR. TOUTE AUTRE UTILISATION PEUT PROVOQUER DES BLESSURES OU DES DOMMAGES.**



PRÉCAUTION

- La fonction caméra de vue arrière doit être utilisée comme une aide pour avoir un œil sur une remorque ou lors d'une marche arrière. Ne l'utilisez pas à des fins de divertissement.
- Veuillez noter que les bords des images de la caméra de vue arrière peuvent différer légèrement selon que des images plein écran sont affichées pendant une marche arrière, ou que ces images sont utilisées pour surveiller l'arrière quand le véhicule est en marche avant. 

Pour éviter l'épuisement de la batterie

Laissez tourner le moteur du véhicule lorsque vous utilisez cet appareil pour éviter de décharger la batterie.

- Quand cet appareil n'est plus alimenté, notamment lors d'un remplacement de la batterie de la voiture, le microprocesseur de l'appareil revient à sa condition initiale. Nous vous recommandons de noter les données de réglage audio.



ATTENTION

N'utilisez pas cet appareil avec des véhicules qui ne possèdent pas de position ACC. 

Avant de commencer



Si vous souhaitez vous débarrasser de cet appareil, ne le mettez pas à la poubelle avec vos ordures ménagères. Il existe un système de collecte séparé pour les appareils électroniques usagés, qui doivent être récupérés, traités et recyclés conformément à la législation.

Dans les états membres de l'UE, en Suisse et en Norvège, les foyers domestiques peuvent rapporter leurs produits électroniques usagés gratuitement à des points de collecte spécifiés ou à un revendeur (sous réserve d'achat d'un produit similaire).

Dans les pays qui ne sont pas mentionnés ci-dessus, veuillez contacter les autorités locales pour vous informer de la méthode correcte de mise au rebut.

En agissant ainsi vous assurerez que le produit que vous mettez au rebut est soumis au processus de traitement, de récupération et de recyclage nécessaire et évitez ainsi les effets négatifs potentiels sur l'environnement et la santé publique. ▣

Quelques mots sur cet appareil

Les fréquences du syntoniseur de cet appareil sont attribuées pour une utilisation en Europe de l'Ouest, Asie, Moyen Orient, Afrique et Océanie. Son utilisation dans d'autres régions peut se traduire par une réception de mauvaise qualité. La fonction RDS (radio data system) n'est opérationnelle que dans les régions où des signaux RDS sont diffusés pour les stations FM.

PRÉCAUTION

Ce produit est classifié comme produit laser de classe 1 selon la norme IEC 60825 1:2007 "Sécurité des appareils à laser" et contient un module laser de classe 1M. Pour assurer une sécurité permanente, n'enlevez aucun couvercle et n'essayez pas d'accéder à l'intérieur du produit. Faites effectuer l'entretien par du personnel qualifié.

APPAREIL À LASER DE CLASSE 1

ATTENTION—ÉMISSIONS DE RADIATIONS LASER VISIBLES ET INVISIBLES DE CLASSE 1M SI OUVERT. NE PAS OBSERVER DIRECTEMENT AVEC DES INSTRUMENTS OPTIQUES.

⚠ PRÉCAUTION

- Ne laissez pas cet appareil entrer en contact avec des liquides. Cela pourrait provoquer une électrocution. Tout contact avec des liquides pourrait également provoquer des dommages, de la fumée et une surchauffe de l'appareil.
- Le Pioneer CarStereo Pass est utilisable seulement en Allemagne.
- Maintenez le niveau d'écoute à une valeur telle que vous puissiez entendre les sons provenant de l'extérieur.
- Évitez tout contact avec l'humidité.
- Si la batterie est débranchée ou déchargée, le contenu de la mémoire sera effacé. ▣

Numéros de région des disques DVD vidéo

Seuls les disques DVD vidéo qui ont des numéros de région compatibles peuvent être lus sur ce lecteur. Vous trouverez le numéro de région du lecteur sur le fond de l'appareil et dans ce mode d'emploi (reportez vous à la page 102, *Caractéristiques techniques*). ▣

Quelques mots sur ce mode d'emploi

- Cet appareil possède des fonctions sophistiquées permettant d'assurer une réception et un fonctionnement de haute qualité. Toutes ces fonctions ont été conçues pour en faciliter au maximum l'utilisation, mais un grand nombre d'entre elles ne sont pas auto explicatives. Ce mode d'emploi vous aidera à profiter pleinement du potentiel de cet appareil et à maximiser votre plaisir d'écouter.
- Ce manuel utilise des illustrations d'écrans réels pour décrire les opérations. Cependant, en fonction du modèle utilisé, les écrans de certains appareils ne correspondent pas aux illustrations présentées dans ce manuel.
- Dans les instructions suivantes, les cartes mémoires USB et les lecteurs audio USB sont collectivement appelés « périphériques de stockage USB ».
- Dans ce mode d'emploi, iPod et iPhone sont désignés par le terme "iPod".

Important

Le fil rouge (ACC) de cet appareil doit être connecté à la fonction de mise en/hors service. Ne pas le faire peut entraîner le déchargement de la batterie. 

Si vous rencontrez des problèmes

En cas d'anomalie, consultez le distributeur ou le service d'entretien agréé par Pioneer le plus proche. 

Mode de démonstration

La démonstration des fonctions démarre automatiquement lorsque vous sélectionnez **Off** pour la source alors que le contact d'allumage est en position ACC ou ON. Pour annuler la démonstration des fonctions, appuyez de façon prolongée sur **MUTE**. Appuyez à nouveau de façon prolongée sur la touche **MUTE** pour redémarrer. Utiliser la démonstration des fonctions lorsque le moteur du véhicule est coupé peut décharger la batterie.

Description de l'appareil

Appareil central

AVH-X5500BT

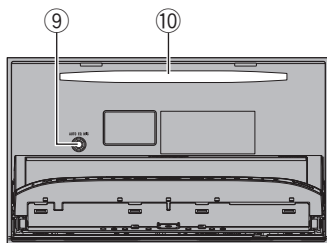
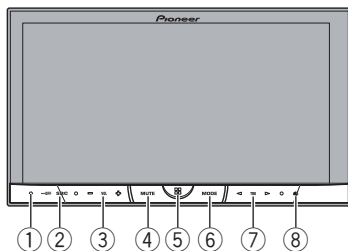

AVH-X3500DAB, AVH-X2500BT et AVH-X1500DVD

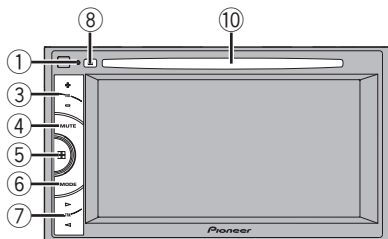

① RESET

Pour les détails, reportez vous à la page 79, *Réinitialisation du microprocesseur.*

② SRC/OFF

③ +/- (VOLUME/VOL)

④ MUTE

Appuyez sur cette touche pour couper le son. Appuyez à nouveau pour réactiver le son.

⑤ Touche accueil

Affichage de l'écran d'accueil.

L'affichage revient à l'écran de lancement lorsqu'une application tierce est utilisée en mode d'application avancée.

Double cliquez sur l'icône sur l'écran de lancement pour revenir à l'affichage de l'aficheur d'accueil.

⑥ MODE

Mise hors service de l'écran d'information.

⑦ ◀/▶ (TRK)

⑧ ▲ (éjection)

⑨ Jack d'entrée du microphone EQ auto

Utilisez ce jack pour connecter un microphone EQ auto.

⑩ Fente de chargement des disques

⚠ PRÉCAUTION

N'utilisez pas de produits non autorisés.

Remarques

- Quand le système de navigation est connecté, appuyez sur **MODE** pour afficher l'écran de navigation. Maintenez la pression sur **MODE** pour désactiver l'affichage. Appuyez de nouveau sur **MODE** pour activer l'affichage.
- Pour plus de détails sur le fonctionnement du système de navigation à partir de cette unité, consultez le mode d'emploi approprié.
- Quand un iPhone exécutant une application qui prend en charge le mode Advanced App est connecté, appuyez sur **MODE** pour basculer sur l'écran des applications. Vous pouvez utiliser l'application en touchant l'écran.
- Pour ce qui concerne la méthode de connexion à cet appareil du lecteur audio portable USB ou de la mémoire USB, reportez vous au manuel d'installation. ■

Afficheur d'accueil

Afficheur d'accueil

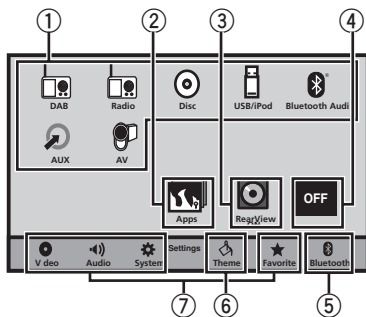

Affichage de la source hors service

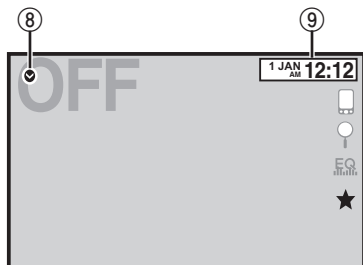

Affichage de la source en service

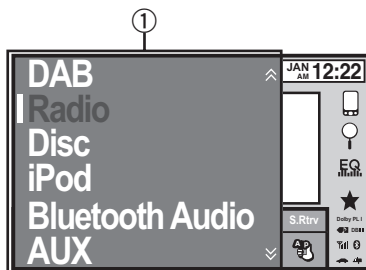

① Icône de la source

Sélection d'une source préférée.

Lorsque l'icône de la source n'est pas affichée, elle peut être affichée en appuyant sur la touche d'accueil ou en touchant .

② Touche Apps

Activation du mode App avancée.

③ Touche de la vue arrière

Affichage de l'image de la vue arrière.

Pour les détails, reportez vous à la page 13, *Utilisation de la vue arrière.*

④ Source off touche

Mise hors service de la source.

⑤ Bluetooth touche

Affichage du menu de connexion Bluetooth.

⑥ thème touche

Affichage du menu **thème**.

⑦ Icône du menu

Affichage du menu.

⑧ Source touche

Affichage du menu source.

⑨ Clock touche

Passage à l'écran de réglage de l'horloge. 



Mise en/hors service de la source

(Fonction de AVH X5500BT)

Mise sous tension de la source à l'aide des touches

 Appuyez sur **SRC/OFF** pour mettre la source en service.

Mise hors tension de la source à l'aide des touches

 Maintenez la pression sur **SRC/OFF** jusqu'à ce que la source soit mise hors service. 

Description de l'appareil

Choix d'une source

Modes sources disponibles

- **DAB** Syntoniseur Digital Audio Broadcasting (radio numérique) (AVH X3500DAB)
- **Radio** Syntoniseur radio
- **Disc** Lecteur de DVD et CD intégré
- **USB/iPod** USB/iPod
- **Bluetooth Audio** Audio Bluetooth intégré (AVH X5500BT/AVH X3500DAB/AVH X2500BT)
- **AUX** AUX
- **AV** Entrée AV

Choix d'une source

- Utilisation de la touche **SRC/OFF** (Fonction de AVH X5500BT)
 - 1 Appuyez sur **SRC/OFF**.
- Utilisation des touches du clavier tactile de l'afficheur d'accueil
 - 1 Touchez l'icône de la source, puis touchez le nom de la source souhaitée.
 - Quand l'icône de la source n'est pas affichée, vous pouvez l'afficher en touchant l'écran.
 - Pendant que vous utilisez le menu, vous ne pouvez pas sélectionner une source en touchant son icône.

Remarque

L'icône **USB/iPod** change comme suit :

- **USB** est affiché quand un périphérique de stockage USB est connecté à l'entrée USB.
- **iPod** est affiché quand un iPod est connecté à l'entrée USB.
- **USB/iPod** est affiché quand aucun appareil n'est connecté. 

Réglage du volume

- Appuyez sur +/- (**VOLUME/VOL**) pour régler le volume. 

Télécommande en option

La télécommande CD R33 est vendue séparément.

Pour avoir des détails sur l'utilisation de la télécommande, consultez le manuel correspondant. 

Utilisation standard des éléments de menu/listes

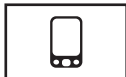

(Fonction de AVH X5500BT/AVH X3500DAB/AVH X2500BT)
Ouverture du menu du téléphone Bluetooth.
Pour les détails, reportez vous à la page 47, *Téléphone Bluetooth*.



Affichage du menu de listes.
Exécution de la fonction de recherche.



Affichage du réglage EQ (menu des fonctions audio).



Affichage du menu Favori.



Utilisation de l'icône de défilement et de la barre de lecture

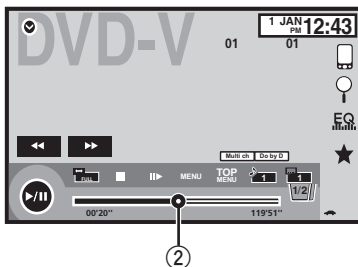
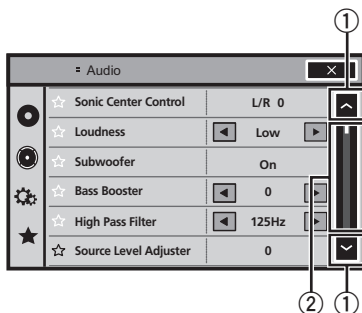

① Icône de défilement

Apparaît lorsque des éléments sélectionnés sont masqués.

② Barre de lecture

Apparaît lorsque les éléments ne peuvent pas être affichés sur une seule page.

Affichage des éléments masqués

- ① Touchez l'icône de défilement ou faites glisser la barre de lecture pour afficher tout élément caché.
- Vous pouvez également faire glisser la liste pour afficher tout élément caché.

Spécification du point de lecture

- ① Faites glisser la barre de lecture à l'écran.
(Non disponible quand la barre de lecture est grisée.)



Opérations communes

Activation des touches du clavier tactile

Touches du clavier tactile

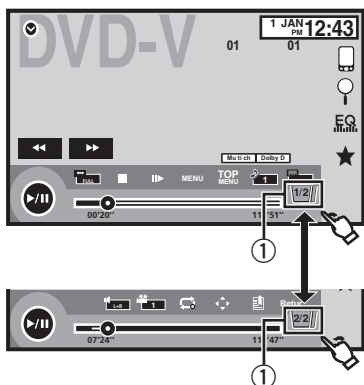

① Touche d'onglet

Basculer sur les touches tactiles à l'écran.

Utilisation de la vue arrière

Les fonctions ci après sont disponibles. L'utilisation de la fonction Caméra de vue arrière nécessite une caméra de vue arrière vendue séparément.

- Caméra de vue arrière
Cet appareil peut être configuré pour afficher automatiquement l'image de la vue arrière lorsque vous placez le levier de vitesse en position **MARCHE ARRIÈRE (R)**.
- Caméra pour le mode vue arrière
Vous pouvez activer la vue arrière à l'écran à tout moment.
Pour activer le mode vue arrière, la caméra de vue arrière peut être réglée sur n'im porte quel réglage mais ne doit surtout pas être éteinte.

Pour des détails sur les réglages, reportez vous à la page 67, *Réglage de la caméra de vue arrière (caméra de recul)*.

Utilisation de la touche de la vue arrière pour afficher la vue arrière

Affichage de l'image de la vue arrière via la mise en service de l'image de la vue arrière.

Lorsque l'image de la vue arrière s'affiche, vous pouvez basculer sur l'affichage de la source en touchant l'écran. Vous pouvez alors temporairement effectuer des opérations à partir de l'affichage de la source à ce stade. Si vous n'effectuez aucune opération pendant quelques secondes, l'écran revient à l'image de la vue arrière.

Pour mettre l'image de la vue arrière hors service, appuyez sur la touche accueil pour revenir à l'écran d'accueil, puis appuyez à nouveau sur cette touche.



Utilisation du moniteur arrière

La connexion d'un moniteur arrière (vendu séparément) à cet appareil permet d'afficher des images et des vidéos à partir des sièges arrière.

Remarques

- Les touches tactiles et les écrans d'utilisation ne s'affichent pas sur le moniteur arrière.
- Les images et vidéos continuent d'être affichées que le véhicule soit en mouvement ou arrêté.

Utilisation du correcteur de son

S.Rtrv

Améliore automatiquement l'audio compressé et restaure un son riche.

Hors service

- est plus efficace que .

Remarques

- Cette fonction est activée pour la lecture des sources répertoriées ci dessous.
CD DA
Fichiers MP3/WMA/AAC/WAV sur des périphériques de stockage USB
Fichiers MP3/WMA/AAC sur un support CD
iPod
- Le réglage de correction du son est désactivé lorsque la fonction MIXTRAX est utilisée en mode source USB.

- Quand une source vidéo est visualisée dans un mode écran large qui ne correspond pas à son ratio d'aspect original, elle peut apparaître différente.
- Rappelez vous que l'utilisation de la fonction écran large de ce système dans un but commercial ou de présentation publique peut constituer une violation des droits d'auteur protégés par les lois sur le copyright.
- L'image vidéo apparaîtra plus grossière quand elle est visualisée en mode **ZOOM**.
- Cette fonction est activée pour la lecture des sources répertoriées ci dessous.

Disc : DVD V, Video CD, DivX, MPEG 1, MPEG 2, MPEG 4, JPEG

USB : DivX, MPEG 1, MPEG 2, MPEG 4, JPEG

iPod : Vidéo

Entrée Audio/Vidéo : Données A/V

AUX : Données A/V

Changer le mode écran large

Sélection du format d'écran approprié pour la lecture vidéo.

1 Afficher le mode écran.**2 Touchez le réglage du mode écran large désiré.****FULL (plein écran)**

L'image 4:3 est agrandie dans la direction horizontale seulement, ce qui aux utilisateurs de bénéficier d'une image TV 4:3 (image normale) sans en perdre une partie.

ZOOM (zoom)

L'image 4:3 est agrandie dans la même proportion verticalement et horizontalement ; idéal pour une image de taille cinéma (image écran large).

NORMAL (normal)

L'image 4:3 est affichée telle quelle, ce qui ne donne aux utilisateurs aucune sensation de disparité puisque ses proportions sont les mêmes que celles de l'image normale.

Remarques

- Vous ne pouvez pas utiliser cette fonction pendant la conduite.
- Des réglages différents peuvent être enregistrés pour chaque source vidéo.

Opérations de base

Réglage de l'angle du panneau LCD et éjection du support

PRÉCAUTION

Prenez garde à vos mains et à vos doigts lorsque vous ouvrez, fermez ou réglez le panneau LCD. Faites tout particulièrement attention aux mains et aux doigts des enfants.

Réglage de l'angle du panneau LCD

(Fonction de AVH X5500BT)

- 1 Appuyez sur **▲** (éjection) pour afficher le menu d'éjection.
- 2 Réglez le panneau LCD suivant un angle offrant une visibilité aisée.



Abaisser l'écran.



Remettre l'écran à la verticale.

- Une fois l'angle mémorisé, le panneau LCD retrouvera automatiquement la même position à sa prochaine ouverture.

Éjection d'un disque

(Fonction de AVH X5500BT)

- 1 Appuyez sur **▲** (éjection) pour afficher le menu d'éjection.
- 2 Éjectez un disque.

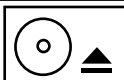

Éjecter un disque.

Éjection d'un disque

(Fonction de AVH X3500DAB/AVH X2500BT/AVH X1500DVD)

- Appuyez sur **▲** pour éjecter un disque. 

Réglage de l'horloge

- 1 Touchez **Clock**.
L'écran **Clock Adjustment** s'affiche. Pour les détails, reportez vous à la page 10, **Afficheur d'accueil**.
- 2 Sélectionnez l'élément à régler.
- 3 Touchez **▲** ou **▼** pour régler la date et l'heure correctes. 

Utilisation de Digital Audio Broadcasting (radio numérique)

(Fonction de AVH X3500DAB)

Pour recevoir des signaux DAB, connectez une antenne DAB (AN DAB1) vendue séparément à l'appareil.

- Son de qualité supérieure (quasiment aussi élevée que pour les CD, même si elle peut être réduite dans certains cas pour permettre l'émission de services supplémentaires)
- Réception sans interférences

Remarque

Certaines stations procèdent à un test de l'émission.

Touches du clavier tactile

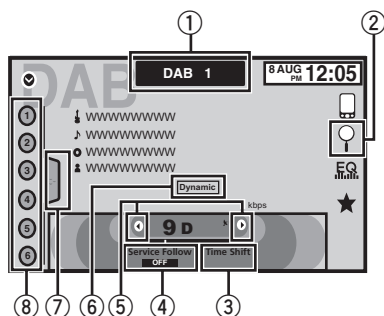

① Touche de bande

Choix d'une gamme (**DAB1**, **DAB2** ou **DAB3**) en touchant l'icône. Pour permettre à cet appareil de mémoriser plus de Services, les fréquences sont mémorisées dans trois gammes : 1, 2 et 3. (Les fréquences (Ensemble) pouvant être reçues sont identiques pour 1, 2 et 3.)

② Touche de recherche

Affichage du mode liste des services présélectionnés.

③ Touche de changement temporel

Affichage des informations de changement temporel.

④ Touche de suivi de service

Mise en ou hors service du suivi de service à l'aide de chaque touche.

Si le syntoniseur ne parvient pas à obtenir une réception correcte, l'appareil recherche automatiquement un autre ensemble prenant en charge le même Composant de service. Si aucun autre Composant de service ne peut être trouvé ou si la réception reste médiocre, cette fonction bascule automatiquement sur une émission FM identique.

⑤ Touche de présélection

Accord manuel vers le haut ou le bas.

Enfoncez la touche de façon prolongée pendant plus de deux secondes pour ignorer des stations. L'accord automatique démarre dès que vous relâchez la touche. Appuyez à nouveau sur la touche pour annuler l'accord automatique.

⑥ Touche dynamique

L'étiquette dynamique donne des informations de type caractère sur le composant de service que vous écoutez actuellement. Vous pouvez faire défiler l'information affichée.

Un maximum de 128 caractères de texte peuvent être affichés à la fois.

Si la page courant est précédée ou suivie d'autres pages, utilisez les touches page haut/page bas pour passer d'une page à l'autre.

⑦ Touche de liste

Affichage de la liste des canaux présélectionnés.

⑧ Touche de canal présélectionné

Sélectionnez un canal présélectionné.

DAB (Digital Audio Broadcasting, radio numérique)

Opérations de base

Basculement entre des canaux présélectionnés à l'aide des touches

1 Appuyez sur ◀ ou ▶ (TRK).

Accord automatique à l'aide des touches

1 Appuyez de façon prolongée sur ◀ ou ▶ (TRK).

Accord manuel (pas à pas)

1 Touchez les touches d'accord.

Certains services d'un ensemble peuvent en outre être subdivisés en Composants de service. Le Composant de service principal est appelé le Composant de service primaire et les Composants de service auxiliaires sont appelés les Composants de service secondaires.

Mise en mémoire et rappel des stations

Vous pouvez facilement mettre en mémoire jusqu'à six stations pour chaque gamme.

- Six stations peuvent être mises en mémoire pour chaque gamme.
- Les canaux sont mis en mémoire et rappelés sur la base de la station d'émission.

1 Affichez l'écran de la liste des canaux présélectionnés.

Reportez vous à la page précédente, *Utilisation de Digital Audio Broadcasting (radio numérique)*.

La liste des canaux présélectionnés apparaît à l'écran.

2 Touchez de façon prolongée l'une des touches de présélection pour mettre en mémoire la fréquence sélectionnée.

La fréquence de la station de radio sélectionnée a été mise en mémoire.

3 Touchez la touche de présélection appropriée pour sélectionner la station désirée. ■

Écoute d'une émission récente (changement temporel)

Vous pouvez parcourir les émissions récentes à partir du Composant de service sélectionné.

1 Touchez Time Shift pour passer en mode de changement temporel.

Touchez Live pour reprendre l'émission en direct.

2 Faites glisser la barre de lecture sur l'écran pour ajuster le point de lecture.

- Faites glisser la barre de lecture vers la gauche pour passer à une minute précédente.
- Faites glisser la barre de lecture vers la droite pour passer à une minute suivante.

Cet appareil enregistre automatiquement les émissions récentes en mémoire. La capacité de mémoire de cet appareil varie en fonction du débit binaire du Composant de service utilisé. La capacité de mémoire est d'environ cinq minutes pour 192 kbit/s.

Les sélections enregistrées antérieures à ce que peut être enregistré en mémoire ne sont pas disponibles.

Pause

Vous pouvez utiliser la fonction pause pour arrêter temporairement l'écoute d'une radio DAB.

1 Touchez Time Shift pour passer en mode de changement temporel.

DAB (Digital Audio Broadcasting, radio numérique)

2 Touchez Pause et lecture pour arrêter momentanément la lecture.

- Si la durée de mise en pause d'une sélection est supérieure à la capacité de mémoire, la lecture reprend à partir du début de la sélection en mémoire. ■

Sélection d'un Composant de service

Vous pouvez sélectionner un Composant de service dans la liste des services suivante.

1 Touchez Search pour passer en mode liste des services.

2 Touchez le titre du service souhaité pour passer au service de la liste des services.

Une fois sélectionnées, les fonctions des Composants de service peuvent être ajustées.

service (étiquette de service)

Vous pouvez sélectionner un Composant de service dans la liste de tous les composants.

Utilisation de la recherche par ordre alphabétique

- 1 Touchez la touche de recherche par ordre alphabétique.
Le mode recherche par ordre alphabétique s'affiche.
- 2 Touchez la première lettre du titre du Composant de service que vous recherchez.
Lors de cette recherche, l'utilisation des touches du clavier tactile n'est pas disponible.
 - Pour affiner la recherche avec une autre lettre, touchez **Annuler**.
- 3 Touchez le titre de la liste souhaité pour recevoir une émission du Composant de service sélectionné.

Type de programme (étiquette PTY)

Vous pouvez sélectionner un Composant de service dans les informations PTY.

- 1 Touchez pour accéder aux informations PTY souhaitées et appuyez pour sélectionner.
News&Info Popular Classics Others
- 2 Touchez pour sélectionner un Composant de service.

Ensemble (étiquette d'ensemble)

Vous pouvez sélectionner un Composant de service dans l'ensemble approprié.

- 1 Touchez pour accéder à l'ensemble souhaité et appuyez pour sélectionner.



Mise à jour des informations de la liste des services

Vous pouvez recevoir des mises à jour de la liste des services.

1 Touchez Search pour passer en mode liste des services.

2 Touchez List Update en mode liste des services. ■

Syntoniseur

Utilisation du syntoniseur

Touches du clavier tactile

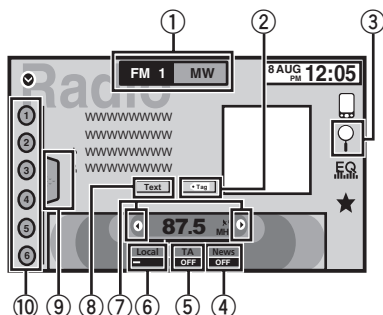

① Touche de bande

Sélection d'une bande (**FM1**, **FM2** ou **FM3**) en touchant l'icône gauche. Basculement sur la bande **MW/LW** en touchant l'icône droite.

L'icône de la bande sélectionnée est mise en surbrillance.

② Touche d'étiquette

Enregistrement sur votre iPod des informations sur la plage musicale (étiquette) de la station d'émission.

③ Touche de recherche

Affichage des informations PTY.

④ Touche de bulletins d'informations

Activation ou désactivation de l'interruption pour réception d'un bulletin d'informations.

⑤ Touche TA

Activation ou désactivation de la fonction TA (attente d'un bulletin d'informations routières).

⑥ Touche de station locale

Réglage de l'accord automatique sur une station locale.

⑦ Touche de présélection

Accord manuel vers le haut ou le bas. Enfoncez la touche de façon prolongée pendant plus de deux secondes pour ignorer des stations. L'accord automatique démarre dès que vous relâchez la touche. Appuyez à

nouveau sur la touche pour annuler l'accord automatique.

⑧ Touche Texte

Affichage d'un message écrit diffusé par radio.

Mise en mémoire et rappel d'un message écrit diffusé par radio.

⑨ Touche de liste

Affichage de la liste des canaux présélectionnés.

⑩ Touche de canal présélectionné

Sélection d'un canal présélectionné.

Opérations de base

Basculement entre des canaux présélectionnés à l'aide des touches

Appuyez sur ◀ ou ▶ (TRK).

Accord automatique à l'aide des touches

Appuyez de façon prolongée sur ◀ ou ▶ (TRK).

Remarques

- L'écoute de la radio MW/LW (PO/GO) pendant qu'un iPod est chargé à partir de cet appareil peut générer du bruit. Dans ce cas, déconnectez l'iPod de cet appareil.
- Les touches du clavier tactile non indiquées à *Utilisation du syntoniseur* peuvent s'afficher à l'écran.
Reportez vous à la page 88, *Liste des indicateurs*.

Mise en mémoire et rappel des stations

Vous pouvez facilement mettre en mémoire jusqu'à six stations pour chaque gamme.

1 Affichage de l'écran de présélection.

Reportez vous à cette page, *Utilisation du syntoniseur*.

L'écran de présélection s'affiche.

2 Touchez de façon prolongée l'une des touches de présélection pour mettre en mémoire la fréquence sélectionnée.

La fréquence de la station de radio sélectionnée a été mise en mémoire.

3 Touchez la touche de présélection appropriée pour sélectionner la station désirée.

Affichage d'un message écrit diffusé par radio

(Uniquement disponible sur les stations FM)

Les messages écrits diffusés par radio qui peuvent être diffusés par les stations RDS peuvent être affichés sur ce syntoniseur. Ces messages peuvent être de nature diverse comme le nom de la station, le titre de l'œuvre diffusée ou le nom de l'interprète.

- L'indication **No Text** s'affiche en l'absence de réception d'un message écrit diffusé par la radio. 

Mise en mémoire et rappel d'un message écrit diffusé par radio

Vous pouvez utiliser les touches **Memo1** à **Memo6** pour mettre en mémoire jusqu'à six messages écrits diffusés par radio.

1 Affichez le message écrit diffusé par radio que vous désirez mettre en mémoire.

Reportez vous à la page précédente, *Utilisation du syntoniseur*.

2 Touchez de façon prolongée l'une des touches pour sauvegarder le message écrit diffusé par radio sélectionné.

Le numéro de la mémoire s'affiche et le message écrit diffusé par radio sélectionné est mis en mémoire.

Lorsque vous appuyez de nouveau sur cette touche, le message écrit diffusé par radio s'affiche. 

Mise en mémoire des stations les plus fortes

La fonction BSM (mémoire des meilleures stations) mémorise automatiquement les six stations les plus fortes dans l'ordre de la force du signal.

La mise en mémoire de fréquences à l'aide de la fonction BSM peut provoquer le remplacement d'autres fréquences déjà conservées grâce aux touches d'accord sur présélection.

1 Affichage de l'écran de présélection.

Reportez vous à la page précédente, *Utilisation du syntoniseur*.

L'écran de présélection s'affiche.

2 Touchez BSM pour mettre en service BSM.

Les six stations d'émission des plus fortes sont enregistrées dans les touches d'accord sur présélection dans l'ordre de la force du signal.

- Pour annuler la mise en mémoire, touchez **Cancel**. 

Accord sur les signaux puissants

L'accord automatique sur une station locale ne s'intéresse qu'aux stations de radio dont le signal reçu est suffisamment puissant pour garantir une réception de bonne qualité.

FM : Hors service    

MW/LW (PO/GO) : Hors service  

Plus le nombre de  affichés à l'écran est important, et plus le nombre de stations pouvant être sélectionnées est faible. Seules les stations avec les signaux les plus forts dans votre zone locale peuvent être sélectionnées.

Si le nombre de  est inférieur, cet appareil sera en mesure de recevoir des émissions de stations plus faibles. 

Syntoniseur

Utilisation de l'étiquetage iTunes

Remarque

Pour plus d'informations sur l'étiquetage iTunes, reportez vous à la page 95, *Quelques mots sur l'étiquetage iTunes*.

Enregistrement des informations d'étiquette sur cet appareil

1 Réglez la station de diffusion.

2 Enregistrez les informations d'étiquette sur cet appareil.

Reportez vous à la page 19, *Utilisation du syntoniseur*.

Vous pouvez enregistrer les informations si l'indicateur **Tag** s'affiche alors que la plage musicale désirée est en cours de diffusion.

- Quand vous enregistrez les données d'étiquette sur cet appareil, **Tag** clignote.
- Il est possible d'enregistrer sur cet appareil des informations d'étiquettes pour 50 plages musicales.
- En fonction du moment de l'enregistrement des informations d'étiquettes, les informations d'étiquettes de la plage musicale lue avant ou après la plage musicale en cours de lecture peuvent également être enregistrées.

3 Lorsque l'enregistrement est terminé, l'indicateur s'éteint et l'indicateur s'affiche.

Enregistrement des informations étiquetées sur votre iPod

1 Connectez votre iPod.

Lorsque votre iPod est connecté à cet appareil, votre iPod commence à enregistrer automatiquement les informations étiquetées.

2 Lorsque le transfert est terminé, l'indicateur s'éteint et les informations étiquetées sont enregistrées sur votre iPod. .

Réception des bulletins d'informations routières

(Uniquement disponible sur les stations FM)
Quelle que soit la source que vous écoutez, vous pouvez recevoir des bulletins d'informations routières automatiquement avec la fonction TA (mise en attente de bulletins d'informations routières).

1 Accordez le syntoniseur sur une station TP ou une station TP de réseau étendu.

L'indicateur  s'allume.

2 Activez les bulletins d'informations routières.

Reportez vous à la page 19, *Utilisation du syntoniseur*.

- Si vous avez mis la fonction TA en service sans être accordé sur une station TP ou sur une station TP de réseau étendu, l'indicateur  s'allume en sous brillance.

3 Appuyez sur +/- (VOLUME/VOL) pour régler le niveau sonore de la fonction TA au moment où débute un bulletin d'informations routières.

Le réglage du niveau sonore est mis en mémoire et sera utilisé lors de nouvelles réceptions d'un bulletin d'informations routières.

4 Mettez hors service le bulletin lors de la réception d'un bulletin d'informations routières.

Reportez vous à la page 19, *Utilisation du syntoniseur*.

La source d'origine est rétablie mais le syntoniseur demeure en attente de la fonction TA aussi longtemps que vous ne touchez pas de nouveau l'icône. .

Réception des alarmes interrompant les alarmes régulières

(Uniquement disponible sur les stations FM)
Vous pouvez choisir de recevoir les alarmes automatiquement indépendamment de la source écoutée.

La réception du programme précédent reprend une fois la diffusion de l'alarme terminée. ■

Utilisation des fonctions PTY

(Uniquement disponible sur les stations FM)
Vous pouvez rechercher une station à l'aide de son code PTY (type de programme).

Recherche d'une station RDS en utilisant le code PTY

Vous pouvez rechercher une station qui diffuse un type général de programme mentionné dans la liste de la section suivante. Reportez vous à cette page.

- 1 Touchez la touche de recherche.
- 2 Touchez \wedge ou \vee pour choisir le type de programme.

Il y a quatre types de programmes :

News&Info **Popular** **Classics** **Others**

- 3 Touchez Démar. pour lancer la recherche.

Cet appareil recherche une station qui diffuse ce type de programme. Quand une station est trouvée, son nom de service de programme est affiché.

Les informations PTY (type de programme) sont indiquées dans la section suivante. Reportez vous à cette page, *Liste des codes PTY*.

- Touchez **Annuler** pour abandonner la recherche.
- Le type de l'émission captée peut différer de celui indiqué par le code PTY transmis.
- Si aucune station ne diffuse d'émission du type choisi, l'indication **Introuvable** s'affiche pendant environ deux secondes puis le syntoniseur s'accorde sur la fréquence d'origine.

Utilisation de l'interruption pour réception d'un bulletin d'informations

Quand un programme d'informations est diffusé par une station d'informations ayant un

code PTY, l'appareil peut basculer de n'importe quelle station sur la station de diffusion d'informations. Quand le programme d'informations se termine, la réception du programme précédent reprend.

Liste des codes PTY

News&Info (actualités et informations)

News (Bulletin d'informations), **Affairs** (Actualités), **Info** (Informations), **Sport** (Sports), **Weather** (Météo), **Finance** (Finance)

Popular (populaire)

Pop Mus (Musique populaire), **Rock Mus** (Rock), **Easy Mus** (Musique légère), **Oth Mus** (Autre musique), **Jazz** (Jazz), **Country** (Country), **Nat Mus** (Musique nationale), **Oldies** (Musique du bon vieux temps), **Folk Mus** (Folk)

Classics (classique)

L.Class (Musique classique légère), **Classic** (Musique classique)

Others (autres)

Educate (Éducation), **Drama** (Drame), **Culture** (Culture), **Science** (Science), **Varied** (Programmes variés), **Children** (Émissions destinées aux enfants), **Social** (Sujets de société), **Religion** (Religion), **Phone In** (Programmes à ligne ouverte), **Touring** (Voyages), **Leisure** (Loisirs), **Document** (Documentaires)



Sélection de l'incrément d'accord FM

Normalement, l'incrément d'accord FM employé par l'accord automatique est 50 kHz. Quand la fonction AF ou TA est en service, l'incrément d'accord passe automatiquement à 100 kHz. Il peut être préférable de régler l'incrément d'accord à 50 kHz quand la fonction AF est en service.

- Pendant l'accord manuel, l'incrément d'accord est maintenu à 50 kHz.

- 1 Appuyez sur la touche accueil pour passer à l'écran d'accueil.

Syntoniseur

2 Touchez la touche système pour ouvrir le menu système.

3 Touchez Pas en mode FM sur le menu système pour sélectionner l'incrément d'accord FM.

Toucher **Pas en mode FM** fait basculer l'incrément d'accord FM entre 50 kHz et 100 kHz. L'incrément d'accord FM sélectionné apparaît. 

Réglage de la fonction RDS

(Uniquement disponible sur les stations FM)

Restriction de la recherche aux stations régionales seulement

Quand la fonction AF est utilisée, la fonction de recherche des stations régionales limite la sélection aux stations qui diffusent des programmes régionaux.

1 Appuyez sur la touche accueil pour passer à l'écran d'accueil.

2 Touchez la touche système pour ouvrir le menu système.

3 Touchez Réglage RDS sur le menu système.

4 Touchez Région sur le menu pour mettre la fonction réception régionale en service.

▪ Touchez à nouveau **Région** pour mettre la fonction réception régionale hors service.

Choix d'une autre fréquence possible

Quand le syntoniseur n'obtient pas une bonne réception, l'appareil recherche automatiquement une autre station sur le même réseau.

1 Appuyez sur la touche accueil pour passer à l'écran d'accueil.

2 Touchez la touche système pour ouvrir le menu système.

3 Touchez Réglage RDS sur le menu système.

4 Touchez Fréquence alternative pour mettre la fonction AF en service.

▪ Touchez à nouveau **Fréquence alternative** pour mettre la fonction AF hors service.

Remarques

- Au cours d'une recherche AF, les sons peuvent être interrompus par ceux d'une autre émission.
- La fonction AF peut être définie pour **FM1**, **FM2** et **FM3**. 

Mise en service ou hors service de la recherche automatique PI

L'appareil peut rechercher automatiquement une autre station avec le même type de programme, y compris si l'accord a été obtenu par le rappel d'une fréquence en mémoire.

1 Appuyez sur la touche accueil pour passer à l'écran d'accueil.

2 Touchez la touche système pour ouvrir le menu système.

3 Touchez Auto PI sur le menu système pour activer la recherche automatique PI.

▪ Touchez à nouveau **Auto PI** pour désactiver la recherche automatique PI. 

Présentation de l'utilisation vidéo

Vous pouvez utiliser cet appareil pour visualiser les fichiers vidéo DVD/DVD R/DVD RW/CD/CD R/CD RW.

Touches du clavier tactile

DVD vidéo

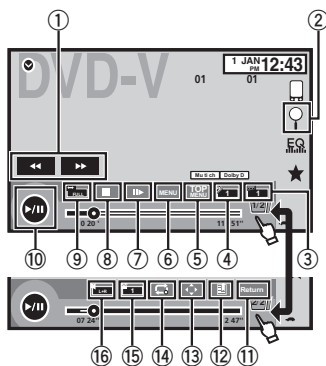

CD Vidéo

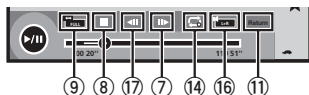

Lors de la lecture d'un disque contenant un mélange de divers types de fichiers média

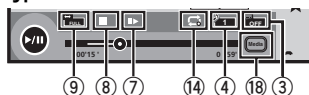

① Touche d'avant rapide/Touche de retour rapide

Avance ou retour rapide
Touchez pour modifier la vitesse d'avance rapide/de retour rapide.

② Touche de recherche

Exécution de la fonction de recherche.

③ Touche de changement de langue des sous-titres

Avec les DVD/DivX supportant des enregistrements multi sous titres, vous pouvez changer de langue des sous titres pendant la lecture.

④ Touche de changement de langue audio

Avec les DVD/DivX pouvant offrir la lecture audio en différentes langues et dans différents systèmes audio (Dolby Digital, DTS, etc.), vous pouvez changer de langue/de système audio pendant la lecture. Suivant le réglage, la vidéo peut ne pas être lue avec le système audio utilisé pour enregistrer le DVD.

⑤ Touche du menu principal

Retour au menu principal pendant la lecture d'un DVD.

⑥ Touche MENU

Affichage du menu DVD pendant la lecture d'un DVD.

⑦ Touche Lecture au ralenti

Avance image par image dans la sélection pendant la lecture.
Touchez de façon prolongée pendant plus de deux secondes pour ralentir la vitesse de lecture.
Le fait de toucher augmente la vitesse de lecture entre quatre réglages incrémentiels pendant la lecture au ralenti d'un DVD Vidéo/CD Vidéo.

⑧ Touche d'arrêt

Arrêt de la lecture.
Si vous reprenez la lecture, cette dernière reprend là où vous l'aviez arrêtée. Touchez de nouveau la touche pour arrêter totalement la lecture.

⑨ Touche de mode d'écran

Changement du mode écran.
Reportez vous à la page 14, *Changer le mode écran large*.

Disque (CD/DVD)

⑩ Touche de pause et lecture

Pause de la lecture.

Retour en mode de lecture normal pendant une lecture en pause, au ralenti ou image par image.

⑪ Touche de retour

Retour à la scène spécifiée pour laquelle un retour a été préprogrammé sur le DVD en cours de lecture.

Cette fonction ne peut pas être utilisée si une scène spécifiée n'a pas été préprogrammée sur le disque DVD.

⑫ Touche de signet

Pendant la lecture, touchez le point où vous voulez reprendre la lecture au prochain chargement du disque.

- Vous pouvez définir un signet par DVD vidéo. Vous pouvez définir jusqu'à cinq signets au total.
- Pour supprimer le signet sur un disque, maintenez la pression sur la touche pendant la lecture.
- Le signet le plus ancien est remplacé par le nouveau.

⑬ Touche fléchée

Affichage des touches fléchées pour utiliser le menu DVD.

⑭ Touche de répétition

Sélection de l'étendue de répétition.

⑮ Touche d'angle de vue

Avec les DVD offrant des enregistrements multi angle (scènes filmées sous plusieurs angles), vous pouvez changer d'angle de vue pendant la lecture.

⑯ Touche de sortie audio

Changement de sortie audio lors de la lecture de disques vidéo enregistrés avec audio LPCM.

⑰ Touche de ralenti

Ralentissement de la vitesse de lecture en quatre pas pendant la lecture au ralenti d'un DVD/CD vidéo.

- Il n'y a pas de son pendant la lecture au ralenti.
- Il est possible que les images ne soient pas nettes en lecture au ralenti avec certains disques.
- La lecture au ralenti en arrière n'est pas disponible.

⑱ Touche de support

Commutation entre les types de fichiers média pour lire les informations des supports DVD/CD/USB.

Opérations de base

Lecture de vidéos

- 1 Introduisez un disque, l'étiquette vers le haut, dans le logement de chargement des disques. La lecture commence automatiquement.
- Si vous lisez un DVD ou un CD Vidéo, un menu peut s'afficher. Reportez vous à la page 27, *Utilisation du menu DVD* et la page 29, *Lecture PBC*.
- Quand la fonction de lecture automatique est en service, l'appareil ignore le menu DVD et démarre automatiquement la lecture à partir du premier chapitre du premier titre. Reportez vous à la page 62, *Lecture automatique des DVD*.
- Quand l'icône de la source n'est pas affichée, vous pouvez l'afficher en touchant l'écran.
- Si un message est affiché après le chargement d'un disque contenant un contenu VOD DivX, touchez **Play**. Reportez vous à la page 30, *Lecture du contenu VOD d'un DivX®*.

Éjection d'un disque

- Reportez vous à la page 15, *Éjection d'un disque*.

Sélection d'un chapitre à l'aide des touches

- 1 Appuyez sur ◀ ou ▶ (TRK).

Avance ou retour rapide à l'aide des touches

- 1 Appuyez de façon prolongée sur ◀ ou ▶ (TRK).
- L'avance/le retour rapide n'est pas toujours disponible sur certains disques. Le cas échéant, la lecture normale reprend automatiquement.
- L'avance/le retour rapide dépend de la durée pendant laquelle vous maintenez la pression sur ◀ ou ▶ (TRK). Cette fonction n'est pas disponible pour les CD vidéo.

Remarques

- Ce lecteur DVD peut lire un fichier DivX enregistré sur un CD R/RW, DVD R/RW ou un fichier MPEG 1/MPEG 2/MPEG 4. (Veuillez vous reporter à la section suivante pour connaître les fichiers qui peuvent être lus. Reportez vous à la page 93, *Fichiers vidéo DivX*.)
- Insérez uniquement un DVD R/RW ou un CD R/RW dans le logement de chargement des disques.
- Certaines opérations peuvent ne pas être disponibles lors du visionnage d'un média du fait de la programmation du disque. Le cas échéant, l'icône  apparaît à l'écran.
- Des touches du panneau tactile non répertoriées dans la page 24, *Présentation de l'utilisation vidéo* peuvent également s'afficher sur l'écran.

Reportez vous à la page 88, *Liste des indicateurs*.

- Avec certains DVD, le changement de langue/système audio ne peut être possible qu'en utilisant l'affichage d'un menu.
- Vous pouvez aussi utiliser le menu

Réglage vidéo pour changer de langue/système audio. Pour les détails, reportez vous à la page 58, *Choix de la langue audio*.

- Cet appareil revient en lecture normale si vous modifiez la langue audio pendant l'avance/le retour rapide, la pause ou la lecture au ralenti.
- Avec certains DVD, le changement de langue des sous titres ne peut être possible qu'en utilisant l'affichage d'un menu.

Vous pouvez aussi utiliser le menu

Réglage vidéo pour changer la langue des sous titres. Pour les détails, reportez vous à la page 58, *Choix de la langue des sous titres*.

- Cet appareil revient en lecture normale si vous modifiez la langue des sous titres pendant l'avance/le retour rapide, la pause ou la lecture au ralenti.
- Pendant la lecture d'une scène prise sous plusieurs angles, l'icône d'angle est affichée. Utilisez le menu **Réglage vidéo** pour mettre l'affichage de l'icône d'angle en service ou hors service. Pour les détails, reportez vous à

la page 59, *Réglage de l'affichage des DVD sous plusieurs angles*.

- Vous reviendrez en lecture normale si vous modifiez l'angle d'affichage pendant l'avance/le retour rapide, la pause ou la lecture au ralenti. .

Utilisation de la lecture audio

Vous pouvez utiliser cet appareil pour écouter les fichiers audio DVD R/DVD RW/CD/CD R/CD RW.

Touches du clavier tactile

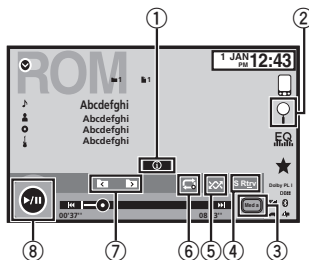

① Touche d'informations

Modification des informations à afficher sur cet appareil lors de la lecture de fichiers MP3/WMA/AAC.

② Touche de recherche

Affichage d'une liste de titres de pages/noms de fichiers pour sélectionner les plages musicales sur un CD. Affichage de la liste de noms de fichiers pour sélectionner les fichiers.

③ Touche de support

Commutation entre les types de fichiers média pour lire les informations des supports DVD ou CD.

④ Touche Sound Retriever

Reportez vous à la page 13, *Utilisation du correcteur de son*.

Disque (CD/DVD)

- ⑤ **Touche Aléatoire**
Écoute de plages musicales dans un ordre aléatoire.
- ⑥ **Touche de répétition**
Sélection de l'étendue de répétition.
- ⑦ **Touche de dossier précédent/Touche de dossier suivant**
Sélection d'un dossier.
- ⑧ **Touche de pause et lecture**
Pause et démarrage de la lecture. 

Changement de type de fichier média

Lors de la lecture d'un média numérique contenant un mélange de divers types de fichiers média tels que DivX, MPEG 1, MPEG 2, MPEG 4 et MP3, vous pouvez basculer entre les types de fichiers média à lire.

● Touchez Média pour changer de type de fichier média.

CD (données audio (CD DA)) Musique/ROM (audio compressé) Vidéo (fichiers vidéo DivX, MPEG 1, MPEG 2, MPEG 4)

Remarque









Il est impossible de lire les fichiers de données audio (CD DA) et les fichiers image JPEG enregistrés sur CD R/RW/ROM à partir de cet appareil. 

Utilisation du menu DVD

(Fonction pour les DVD vidéo)
Certains DVD vous permettent d'effectuer une sélection dans le contenu du disque à l'aide d'un menu.

Utilisation des touches fléchées

- 1 **Affichage des touches fléchées pour utiliser le menu DVD.**
- 2 **Sélectionnez l'élément de menu désiré.**

	Retour à l'affichage normal de vidéo DVD.
	Affichage des touches fléchées.
	Sélection de l'élément de menu désiré.
	
	
	
	Démarrage de la lecture à partir de l'élément de menu sélectionné.
	Utilisation du menu DVD en touchant directement l'élément de menu.
	Retour à l'affichage précédent.

- Quand vous utilisez le menu DVD en touchant directement l'élément de menu, touchez l'icône pour exécuter la fonction souhaitée.
- La façon d'afficher le menu diffère selon le disque.
- Selon le contenu du disque DVD, cette fonction peut ne pas fonctionner correctement. Le cas échéant, l'utilisation des touches du clavier tactile permet d'accéder au menu DVD. 

Lecture aléatoire (shuffle)

- **Touchez la touche de lecture aléatoire.**
 - **Morceaux** Lecture des vidéos/plages musicales dans un ordre aléatoire à l'intérieur de la liste sélectionnée.
 - **Albums** Lecture dans l'ordre de vidéos/plages musicales à partir d'un album sélectionné au hasard.
 - **Folder** Lecture des plages musicales dans un ordre aléatoire à l'intérieur du dossier sélectionné.
 - **Disc** Lecture des plages musicales dans un ordre aléatoire sur le disque sélectionné.
 - **On** Lecture de fichiers dans un ordre aléatoire à l'intérieur de l'étendue de répétition **Folder** ou **Disc**.
 - **Off** Annulation de la lecture aléatoire.

Répétition de la lecture

- **Touchez la touche de répétition.**
 - **Disc** Lecture continue du disque en cours
 - **Chapter** Répétition du chapitre en cours de lecture
 - **Title** Répétition du titre en cours de lecture
 - **Track** Répétition de la plage en cours de lecture
 - **File** Répétition du fichier en cours de lecture
 - **Folder** Répétition du dossier en cours de lecture
 - **One** Répétition uniquement de la vidéo/plage musicale en cours de lecture

Remarques

- Cette fonction ne peut pas être utilisée pendant la lecture de CD Vidéo disposant de la fonction PBC (contrôle de la lecture).
- Si vous effectuez une recherche de chapitre, une avance rapide/un retour rapide, une lecture image par image ou une lecture au ralenti, la répétition de lecture s'arrêtera.
- Lors de la lecture de disques comportant de l'audio compressé et des données audio (CD DA), la répétition de lecture s'effectue à l'intérieur

deur du type de données en cours de lecture même si **Disc** est sélectionné.

- Si vous choisissez un autre dossier pendant la répétition de la lecture, l'étendue de répétition changera en **Disc**.
- Si pendant la répétition **File**, vous recherchez une plage ou commandez une avance rapide ou un retour rapide, l'étendue de répétition de la lecture changera en **Folder**.
- Si, pendant la répétition **Chapter**, vous effectuez une recherche de titre/chapitre ou commandez une avance rapide ou un retour rapide, la plage de répétition est mise automatiquement hors service.
- Si pendant la répétition **Track**, vous recherchez une plage ou commandez une avance rapide ou un retour rapide, l'étendue de répétition de la lecture changera en **Disc**.
- Quand **Folder** est sélectionné, il n'est pas possible de lire un sous dossier de ce dossier.

Recherche de la partie que vous souhaitez lire

Vous pouvez utiliser la fonction de recherche pour trouver la partie que vous souhaitez lire. Pour les DVD vidéo, vous pouvez sélectionner **Title** (titre), **Chapter** (chapitre) ou **10key** (pavé numérique).

Pour les CD vidéo, vous pouvez sélectionner **Track** (plage) ou **10key** (pavé numérique).

- La recherche de chapitre n'est pas disponible quand la lecture est arrêtée.
- Cette fonction ne peut pas être utilisée pendant la lecture de vidéo DVD ou CD vidéo disposant de la fonction PBC (contrôle de la lecture).

1 Exécutez la fonction de recherche.

Reportez vous à la page 24, *Présentation de l'utilisation vidéo*.

2 Touchez l'option de recherche désirée (par exemple, Chapter).

3 Touchez 0 à 9 pour saisir le numéro désiré.

- Pour annuler les chiffres saisis, touchez **C**.

Disque (CD/DVD)

4 Démarrez la lecture à partir de la partie sélectionnée.



Enregistrement des numéros et démarrage de la lecture.

Remarque

Avec les disques qui offrent un menu, vous pouvez également appuyer sur le menu DVD pour effectuer votre sélection.

Reportez-vous à la page 24, *Présentation de l'utilisation vidéo*.

Choix de la sortie audio

Lors de la lecture de disques DVD vidéo enregistrés avec audio LPCM, vous pouvez changer de sortie audio.

Pendant la lecture de CD Vidéo, vous pouvez basculer entre sortie audio stéréo et monaurale.

- Cette fonction n'est pas disponible quand la lecture est arrêtée.

● Touchez la touche de sortie audio pour basculer entre les types de sortie audio.

- **L+R** Gauche et droite
- **G.** Gauche
- **Dr** Droite
- **Mix** Mixage gauche et droite

Remarque

Il se peut que vous ne puissiez pas sélectionner ou utiliser cette fonction en fonction du disque et de l'emplacement de la lecture.

Lecture PBC

(Fonction pour les CD vidéo)

Pendant la lecture de CD Vidéo disposant de la fonction PBC (contrôle de la lecture),

PBC On est affiché.

1 Exécutez la fonction de recherche.

Reportez-vous à la page 24, *Présentation de l'utilisation vidéo*.

2 Touchez 10key pour afficher le pavé numérique.

3 Touchez une des touches 0 à 9 correspondant à un numéro de menu.

4 Démarrez la lecture à partir de la partie sélectionnée.



Enregistrement des numéros et démarrage de la lecture.

Remarques

- Vous pouvez afficher le menu en touchant **Return** pendant la lecture PBC. Pour les détails, reportez-vous aux instructions fournies avec le disque.
- La lecture PBC d'un CD Vidéo ne peut pas être annulée.
- Pendant la lecture de CD vidéo supportant la fonction PBC (contrôle de la lecture), vous ne pouvez pas sélectionner l'étendue de la répétition de lecture ni utiliser la fonction de recherche.

Choix des plages à partir de la liste des titres de plages

Vous pouvez sélectionner des plages musicales à écouter à l'aide de la liste des titres de plage enregistrés sur un disque.

1 Affichez la liste des titres des plages.

Reportez-vous à la page 26, *Utilisation de la lecture audio*.

2 Touchez le titre de votre plage favorite.

La lecture commence.

Choix des fichiers à partir de la liste des noms de fichiers

(Fonction pour l'audio compressé/DivX/MPEG 1/MPEG 2/MPEG 4)

La fonction liste des noms des fichiers permet d'accéder à la liste des noms de fichiers (ou de dossiers) depuis laquelle vous pouvez sélectionner un fichier (dossier) à lire.

1 Touchez la touche de recherche pour afficher la liste des noms de fichiers (dossiers).

2 Touchez votre nom de fichier (ou de dossier) favori.



- Quand vous avez sélectionné un dossier, une liste des noms des fichiers (ou des dossiers) qu'il contient peut être visualisée. Répétez cette opération pour sélectionner le nom de fichier désiré.
- Si le dossier **1** (ROOT) ne contient pas de fichier, la lecture commence au dossier **2**.

Remarque

Si une partie des informations enregistrées ne s'affichent pas, une touche de défilement apparaît à droite de la liste. Touchez la touche de défilement pour parcourir. 

Lecture du contenu VOD d'un DivX®

Certains contenus VOD (vidéo à la demande) DivX peuvent être lus un nombre de fois défini uniquement. Lorsque vous chargez un disque contenant ce type de contenu, le nombre de lectures effectuées apparaît à l'écran. Vous pouvez choisir de lire ou non le disque.

- Pour le contenu VOD DivX sans restriction, vous pouvez charger le disque dans votre lecteur et en jouer le contenu aussi souvent que vous le voulez, et aucun message n'est affiché.
- Vous pouvez vérifier le nombre de lectures restantes du contenu en consultant le message **Ce DivX de location a été vu  parmi les  autorisés.**

Important

- Pour pouvoir jouer des contenus VOD DivX sur cet appareil, vous devez d'abord enregistrer l'appareil auprès de votre fournisseur de contenu VOD DivX. Pour les détails sur votre

code d'enregistrement, reportez vous à la page 61, *Affichage de votre code d'enregistrement VOD DivX®*.

- Le contenu VOD DivX est protégé par un système DRM (Digital Rights Management). Ceci restreint la lecture du contenu à des appareils spécifiques et enregistrés.

● **Si un message est affiché après le chargement d'un disque contenant un contenu VOD DivX, touchez Play.**

La lecture du contenu VOD DivX démarre.

- Pour sauter au fichier suivant, touchez **Next Play**.

- Si vous ne voulez pas jouer le contenu VOD DivX, touchez **Stop**. 

Utilisation des images de vidéos

Vous pouvez utiliser cet appareil pour afficher les fichiers vidéos d'un iPod.

- Selon le type de votre iPod, l'absence de sortie est possible si vous n'utilisez pas un CD IU201S/CD IU201V (vendu séparément). Veillez à utiliser un CD IU201S/CD IU201V pour connecter votre iPod.

Touches du clavier tactile

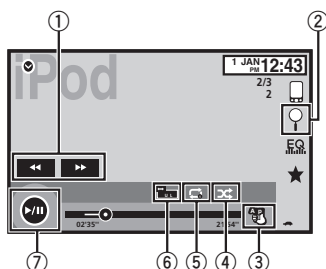

① Touche d'avant rapide/Touche de retour rapide

Avance ou retour rapide
Touchez pour modifier la vitesse d'avance rapide/de retour rapide.

② Touche de recherche

Affichage des menus de l'iPod.

③ Touche de mode de commande iPod

Exécution d'opérations à partir de votre iPod et écoute de plage audio depuis les haut parleurs de votre véhicule.

④ Touche Shuffle

Lecture de la vidéo de votre iPod dans un ordre aléatoire.

⑤ Touche de répétition

Sélection de l'étendue de répétition.

⑥ Touche de mode d'écran

Changement du mode écran.
Reportez vous à la page 14, *Changer le mode écran large*.

⑦ Touche de pause et lecture

Pause de la lecture.

Retour en mode de lecture normal pendant une lecture en pause, au ralenti ou image par image.

Opérations de base

Lecture de vidéos

- ① Touchez la touche de recherche pour dérouler les menus de l'iPod.
- ② Sélectionnez une vidéo à lire.
Reportez vous à la page 33, *Lecture de vidéos à partir de votre iPod*.
 - Quand l'icône de la source n'est pas affichée, vous pouvez l'afficher en touchant l'écran.
 - Débranchez les écouteurs de l'iPod avant de le connecter à cet appareil.
 - Suivant le modèle de l'iPod et la quantité de données enregistrées sur l'iPod, le lancement de la lecture peut prendre un certain temps.
 - Utilisez les touches du clavier tactile pour sélectionner l'iPod, une fois ce dernier connecté à cet appareil.
 - **pas de dispositif** s'affiche lors de la déconnexion de l'iPod.

Avance ou retour rapide à l'aide des touches

- ① Appuyez de façon prolongée sur ◀ ou ▶ (TRK).

Remarques

- Pour garantir un fonctionnement correct, reliez le câble du connecteur de la station d'accueil de l'iPod directement à cet appareil.
- Lorsque l'iPod est connecté à cet appareil, il ne peut pas être mis en service ou hors service.
- Les touches du clavier tactile non indiquées à *Utilisation des images de vidéos* peuvent s'afficher à l'écran.
Reportez vous à la page 88, *Liste des indicateurs*. ▣

Utilisation de la lecture audio

Vous pouvez utiliser cet appareil pour écouter les fichiers audio d'un iPod.

Remarque

Le temps de lecture peut ne pas s'afficher correctement.

Touches du clavier tactile

Audio iPod (contrôle de l'audio)

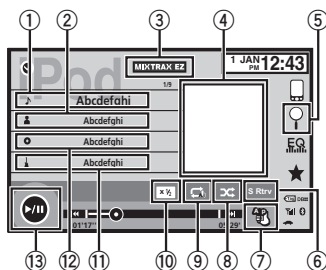

Audio iPod (App Mode)



- ① **Titre de la page musicale**
Affichage de la liste **Morceaux** sur l'iPod.
- ② **Nom de l'interprète**
Affichage de la liste **Artistes** sur l'iPod.
- ③ **Touche MIXTRAX EZ**
Démarrage de MIXTRAX EZ.
Reportez vous à la page 45, *Utilisation de MIXTRAX EZ*.
- ④ **Pochettes d'album**
Démarrage de la recherche de liaison sur votre iPod lorsque vous touchez l'affichage des pochettes d'album.
- ⑤ **Touche de recherche**
Affichage des menus de l'iPod.
- ⑥ **Touche Sound Retriever**
Reportez vous à la page 13, *Utilisation du correcteur de son*.

- ⑦ **Touche de mode de commande iPod**
Exécution d'opérations à partir de votre iPod et écoute de plage audio depuis les haut parleurs de votre véhicule.
- ⑧ **Touche Shuffle**
Écoute des plages musicales de l'iPod dans un ordre aléatoire.
- ⑨ **Touche de répétition**
Sélection de l'étendue de répétition.
- ⑩ **Touche de changement de vitesse**
Modification de la vitesse de lecture du livre audio sur l'iPod.
- ⑪ **Genre**
Affichage de la liste **Genres** sur l'iPod.
- ⑫ **Titre de l'album**
Affichage de la liste **Albums** sur l'iPod.
- ⑬ **Touche de pause et lecture**
Pause et démarrage de la lecture.
- ⑭ **Touche d'utilisation de l'appareil**
Exécution d'opérations depuis cet appareil et écoute de musique sur votre iPod via les haut parleurs de votre véhicule.
- ⑮ **Touche de mode d'écran**
Changement du mode écran.

Utilisation de la fonction iPod de cet appareil sur votre iPod

Vous pouvez écouter l'audio des applications de votre iPod depuis les haut parleurs du véhicule lorsque **App Mode** est sélectionné. Cette fonction n'est pas compatible avec les modèles d'iPod suivants.

- iPod nano 1ère génération
- iPod avec vidéo

Remarque

Quand cette fonction est en cours d'utilisation, l'iPod n'est pas mis hors service même lorsque le contact est coupé. Pour le mettre hors service, utilisez l'iPod.

1 Changez le mode de commande sur App Mode.

Reportez vous à la page 31, *Utilisation des images de vidéos.*

Reportez vous à la page 31, *Utilisation de la lecture audio.*

2 Utilisez l'iPod connecté pour sélectionner une vidéo/une plage musicale et la jouer.**Remarques**

- Les fonctions suivantes sont toujours accessibles à partir de l'appareil même si le mode de commande est réglé sur **App Mode**.

Cependant, le fonctionnement dépend de vos applications.

Lecture/pause

Avance/retour rapide

Avance/retour d'une plage

Avance/retour d'un chapitre

- **App Mode** est compatible avec les modèles d'iPod suivants.

iPod touch 4ème génération

iPod touch 3ème génération

iPod touch 2ème génération

iPod touch 1ère génération

iPod classic 160 Go

iPod classic 120 Go

iPod classic

iPod nano 6ème génération

iPod nano 5ème génération

iPod nano 4ème génération

iPod nano 3ème génération

iPod nano 2ème génération

iPhone 4S

iPhone 4

iPhone 3GS

iPhone 3G

iPhone

Lecture aléatoire

- **Touchez la touche de lecture aléatoire.**
 - **Morceaux** Lecture des vidéos/plages musicales dans un ordre aléatoire à l'intérieur de la liste sélectionnée.
 - **Albums** Lecture dans l'ordre de vidéos/plages musicales à partir d'un album sélectionné au hasard.
 - **Folder** Lecture des plages musicales dans un ordre aléatoire à l'intérieur du dossier sélectionné.
 - **On** Lecture de fichiers dans un ordre aléatoire à l'intérieur de l'étendue de répétition.
 - **Off** Désactivez la lecture aléatoire.

Répétition de la lecture

- **Touchez la touche de répétition.**
 - **One** Répétition uniquement de la vidéo/plage musicale en cours de lecture
 - **All** Répétition de toutes les vidéos/plages musicales de la liste sélectionnée sur l'iPod

Lecture de vidéos à partir de votre iPod

Cet appareil peut lire des vidéos si un iPod disposant de fonctions vidéo est connecté.

- Cet appareil peut lire des "Films", "Vidéos musicales", "Podcasts vidéo" et "Émissions TV" qui peuvent être téléchargés à partir du magasin iTunes Store.

1 Touchez Search pour afficher les menus iPod.

Reportez vous à la page 31, *Utilisation des images de vidéos.*

2 Basculez vers le mode vidéo de l'iPod.

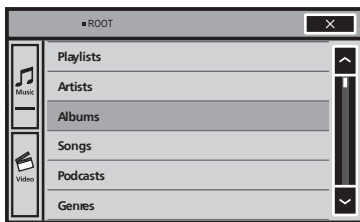

- Si vous voulez basculer sur le mode vidéo de l'iPod, touchez l'icône.



Commutation vers le mode vidéo de l'iPod.

3 Lisez la vidéo à partir de l'iPod.

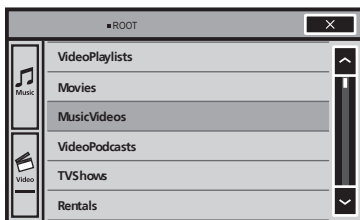

- Si vous voulez afficher le mode musique de l'iPod, touchez l'icône.



Commutation vers le mode musique de l'iPod.

Recherche d'une vidéo/musique sur l'iPod

Pour faciliter son utilisation et la recherche des plages musicales, les opérations à effectuer pour contrôler un iPod avec cet appareil sont conçues pour être aussi semblables que possible à celles de l'iPod.

Recherche d'une vidéo/musique par catégorie

1 Touchez la touche de recherche pour dérouler les menus de l'iPod.

Reportez vous à la page 31, *Utilisation de la lecture audio*.

2 Touchez une des catégories dans laquelle vous voulez rechercher une vidéo/musique.

- **Video Playlists** (listes de lecture vidéo)
- **Movies** (films)
- **Music Videos** (vidéos musicales)
- **Video Podcasts** (podcasts vidéo)
- **TV Shows** (émissions TV)
- **Rentals** (fichiers de location)
- **Listes** (listes de lecture)
- **Artistes** (interprètes)
- **Albums** (albums)
- **Morceaux** (plages musicales)
- **Podcasts** (podcasts)
- **Genres** (genres)
- **Compositeurs** (compositeurs)
- **Livres audio** (livres audio)

3 Touchez le titre de la liste que vous voulez lire.

Répétez cette opération jusqu'à ce que vous trouviez la vidéo/musique désirée.

Remarques

- Selon la génération ou la version de l'iPod, certaines fonctions peuvent ne pas être disponibles.
- Vous pouvez lire les listes de lecture créées à l'aide de l'application MusicSphere. L'application sera disponible sur notre site web.
- Les listes de lecture créées à l'aide de l'application MusicSphere sont affichées sous forme abrégée.

Recherche par ordre alphabétique dans la liste

1 Sélectionnez une catégorie.

Reportez vous à la page précédente, *Recherche d'une vidéo/musique par catégorie*.

2 Passez en mode de recherche par ordre alphabétique.



Commutation vers le mode de recherche par ordre alphabétique.

Le mode recherche par ordre alphabétique s'affiche.

3 Touchez la première lettre du titre de la vidéo/plage musicale que vous recherchez.

Lors de cette recherche, l'utilisation des touches du clavier tactile n'est pas disponible.

- Pour affiner la recherche avec une autre lettre, touchez **Annuler**.

4 Touchez le titre de la liste que vous voulez lire.

Répétez cette opération jusqu'à ce que vous trouviez la plage musicale/la vidéo désirée. 

Modification de la vitesse d'un livre audio

● Touchez la touche de changement de vitesse pour modifier la vitesse.



Lecture plus rapide que la vitesse normale



Lecture à la vitesse normale



Lecture plus lente que la vitesse normale



Affichage de listes liées à la plage musicale en cours de lecture (recherche de liaison)

Touchez la pochette d'album pour afficher la liste des noms des plages musicales de l'album en cours de lecture. Touchez le nom de la plage musicale que vous souhaitez lire pour en démarrer la lecture.

Remarque

Si une partie des informations enregistrées ne s'affichent pas, une touche de défilement apparaît à droite de la liste. Touchez la touche de défilement pour parcourir. 

Utilisation du mode App avancée

Ce système peut basculer en mode App avancée qui permet d'afficher et d'utiliser l'application pour iPhone à l'écran.

En mode App avancée, vous pouvez utiliser les applications de façon tactile (frappe, glissement ou déplacement) à partir de l'écran du système.



ATTENTION

Certaines utilisations d'un smartphone en conduisant peuvent être interdites dans votre juridiction. Vous devez connaître et respecter ces restrictions.

En cas de doute pour une fonction spécifique, ne l'exécutez que si le véhicule est stationné. Aucune fonction ne doit être utilisée que si cela est fait en toute sécurité par rapport à votre conduite.

- Pioneer ne pourra être tenu responsable des problèmes résultant d'un contenu incorrect ou reposant sur une mauvaise application.
- Le contenu et les fonctionnalités des applications prises en charge sont de la responsabilité des fournisseurs de l'application.
- En mode App avancée, les fonctionnalités du produit sont limitées pendant que vous conduisez, les fonctions disponibles étant déterminées par les fournisseurs de l'application.
- La disponibilité de la fonctionnalité du mode App avancée est déterminée par le fournisseur de l'application et non par Pioneer.
- Le mode App avancée permet d'accéder aux applications qui ne figurent pas sur la liste (conformément aux limitations en vigueur pendant la conduite), mais l'utilisation du contenu est déterminée par les fournisseurs de l'application.

Le mode Advanced App est compatible avec les modèles d'iPod suivants.

- iPhone 4S
- iPhone 4
- iPod touch 4ème génération

Seules les applications compatibles avec le mode App avancée fonctionnent par commutation de ce système en mode App avancée.

Veillez vérifier les applications iPhone prises en charge en mode App avancée à l'adresse :

<http://www.pioneerelectronics.com/AppRadio>



Important

- Utilisez le CD IU201S (vendu séparément) lorsque vous utilisez cette fonction.
- Seule l'entrée USB prend en charge le mode Advanced App.
- Lorsque vous écoutez simultanément de la musique et des sons depuis une application, consultez la section suivante. Reportez vous à la page suivante, *Réglage du mixage audio de l'application*.



PRÉCAUTION

- Pendant que vous conduisez, vous ne pouvez pas saisir de texte sur votre iPod.
- Utilisez l'iPod connecté pour ouvrir une application. 

Démarrage de la procédure

1 Installez l'application AppRadio sur votre iPhone.

2 Réglez Entrée RVB sur iPhone dans les paramètres du système.

Lorsque vous utilisez cette fonction, définissez l'entrée RGB sur iPhone. Pour les détails, reportez vous à la page 63, *Réglage de l'entrée RGB*.

Mode Advanced App

3 Démarrez une application disponible en mode App avancée à partir de l'iPhone.

Une image de l'application apparaît sur l'écran de ce système.

- Vous pouvez également démarrer une application disponible en mode App avancée à partir d'une application de démarrage.

4 Appuyez sur la touche accueil pour passer à l'écran d'accueil.

5 Touchez Apps.

6 Utilisez l'application.

Réglage du clavier

PRÉCAUTION

Pour votre sécurité, le clavier est uniquement disponible lorsque le véhicule est à l'arrêt et le frein à main serré.

Selon l'application, vous pouvez saisir du texte sur l'écran. Pour saisir du texte correctement à l'aide du clavier qui s'affiche sur cet appareil, vous devez définir le paramètre de langue de cette fonction.

Lorsque le mode d'application avancée est utilisé, le réglage de la langue du clavier défini pour la fonction et le réglage de la langue du clavier de l'iPhone doivent être identiques.

- Le clavier est uniquement disponible en mode App avancée.

Lorsque vous renseignez une zone de texte d'une application pour iPhone, un clavier apparaît à l'écran. Vous pouvez saisir le texte souhaité directement depuis ce système.

- La préférence de langue du clavier de ce système doit être identique à la configuration de votre iPhone.

Si la configuration de ce produit et de l'iPhone sont différentes, vous ne pourrez pas saisir les caractères correctement.

1 Appuyez sur la touche accueil pour passer à l'écran d'accueil.

2 Touchez la touche système pour ouvrir le menu système.

3 Touchez Clavier sur le menu Système pour sélectionner la langue désirée.

4 Touchez la langue désirée.

Français (Français) **Allemand** (Allemand) **Grec** (Grec) **Russe** (Russe) **Anglais** (Anglais américain) **Anglais (Royaume-Uni)** (Anglais RU) **Néerlandais** (Néerlandais) **Italien** (Italien) **Norvégien** (Norvégien) **Suédois** (Suédois) **Finois** (Finois) **Espagnol** (Espagnol) **Portugais** (Portugais)

5 Renseignez la zone de texte à partir de l'écran de l'application de l'iPhone.

Touchez  pour masquer le clavier.

Réglage du mixage audio de l'application

Vous ne pouvez pas activer ou désactiver la fonction Mixage lorsque cet appareil lit une plage musicale d'un iPod.

L'audio de l'application en mode App avancée peut être réglé.

Activez ce paramètre lorsque vous souhaitez mixer le son de l'application avec le son d'une source intégrée (comme la radio). Le volume du son de l'application est réglable sur 3 niveaux.

1 Appuyez sur la touche accueil pour passer à l'écran d'accueil.

2 Touchez la touche système pour ouvrir le menu système.

3 Touchez App sound mixing sur le menu Système pour sélectionner le réglage désiré.

off (hors service) **Bas** (faible) **Moy** (moyen) **Haut** (élevé)

Utilisation des images de vidéos

Vous pouvez utiliser cet appareil pour visualiser les fichiers d'un périphérique de stockage USB.

Touches du clavier tactile

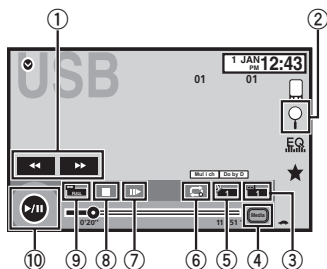

① Touche d'avant rapide/Touche de retour rapide

Avance ou retour rapide
Touchez pour modifier la vitesse d'avance rapide/de retour rapide.

② Touche de recherche

Affichage des menus USB.

③ Touche de changement de langue des sous-titres

Avec les fichiers DivX supportant des enregistrements multi sous titres, vous pouvez changer de langue des sous titres pendant la lecture.

④ Touche de support

Commutation entre les types de fichiers média pour lire les informations des supports Musique/Vidéo/Photo.

⑤ Touche de changement de langue audio

Avec les fichiers DivX pouvant offrir la lecture audio en différentes langues et dans différents systèmes audio (Dolby Digital, DTS, etc.), vous pouvez changer de langue/de système audio pendant la lecture.

⑥ Touche de répétition

Sélection de l'étendue de répétition.
Reportez vous à la page 42, *Répétition de la lecture*.

⑦ Touche Lecture au ralenti

(Fonction pour les fichiers DivX/MPEG 1/ MPEG 2/MPEG 4)
Avance image par image dans la sélection pendant la lecture.
Touchez de façon prolongée pendant plus de deux secondes pour ralentir la vitesse de lecture.

⑧ Touche d'arrêt

Arrêt de la lecture.
Si vous reprenez la lecture, cette dernière prend là où vous l'aviez arrêtée. Touchez de nouveau la touche pour arrêter totalement la lecture.

⑨ Touche de mode d'écran

Changement du mode écran.
Reportez vous à la page 14, *Changer le mode écran large*.

⑩ Touche de pause et lecture

Pause de la lecture.
Retour en mode de lecture normal pendant une lecture en pause, au ralenti ou image par image.

Opérations de base

Lecture de vidéos

- ① Connectez le périphérique USB.
La lecture commence automatiquement.
Quand l'icône de la source n'est pas affichée, vous pouvez l'afficher en touchant l'écran.

Avance ou retour rapide à l'aide des touches

- ① Appuyez de façon prolongée sur ◀ ou ▶ (TRK).

Remarques

- Les touches du clavier tactile non indiquées à *Utilisation des images de vidéos* peuvent s'afficher à l'écran.
Reportez vous à la page 88, *Liste des indicateurs*.

USB

- Vous pouvez aussi utiliser le menu **Réglage vidéo** pour changer de langue/système audio. Pour les détails, reportez vous à la page 58, *Choix de la langue audio*.
- Cet appareil revient en lecture normale si vous modifiez la langue audio pendant l'avance/le retour rapide, la pause ou la lecture au ralenti.
- Vous pouvez aussi utiliser le menu **Réglage vidéo** pour changer la langue des sous titres. Pour les détails, reportez vous à la page 58, *Choix de la langue des sous titres*.
- Cet appareil revient en lecture normale si vous modifiez la langue des sous titres pendant l'avance/le retour rapide, la pause ou la lecture au ralenti. 

Utilisation de la lecture audio

Vous pouvez utiliser cet appareil pour écouter des fichiers audio USB.

Remarques

- Le temps de lecture peut ne pas s'afficher correctement.
- Lors de la lecture de fichiers enregistrés comme des fichiers VBR (débit binaire variable), le temps de lecture n'est pas affiché correctement si on utilise des opérations d'avance rapide ou de retour rapide.
- Pour garantir un fonctionnement correct, reliez le câble du connecteur de la station d'accueil de l'iPod directement à cet appareil.
- Lorsque l'iPod est connecté à cet appareil, il ne peut pas être mis en service ou hors service.
- Si les caractères enregistrés sur le disque ne sont pas compatibles avec cet appareil, ils ne seront pas affichés.
- Les informations textuelles peuvent ne pas s'afficher correctement en fonction de leur environnement d'enregistrement.
- Déconnectez le lecteur audio portable USB/la mémoire USB lorsque vous ne l'utilisez plus.
- Lorsque vous sélectionnez **Speana** à la page 76, *Choix de l'affichage d'arrière plan*, les pochettes d'album ne s'affichent pas.

Touches du clavier tactile

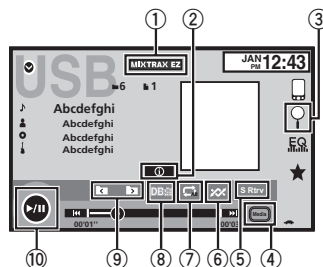

- ① **Touche MIXTRAX EZ**
Démarrage de MIXTRAX EZ.
- ② **Touche d'informations**
Modification des informations à afficher sur cet appareil lors de la lecture de fichiers MP3/WMA/AAC/WAV.
- ③ **Touche de recherche**
Affichage de la liste de noms de fichiers pour sélectionner les fichiers.
- ④ **Touche de support**
Commutation entre les types de fichiers média pour lire les informations des supports USB.
- ⑤ **Touche Sound Retriever**
Reportez vous à la page 13, *Utilisation du correcteur de son*.
- ⑥ **Touche Aléatoire**
Écoute de plages musicales dans un ordre aléatoire.
- ⑦ **Touche de répétition**
Sélection de l'étendue de répétition.
- ⑧ **Touche DB**
Création d'une base de données qui permet d'effectuer des recherches par noms d'artiste, genre et d'autres options. Reportez vous à la page suivante, *Mode de navigation Musique*.

⑨ Touche de dossier précédent/Touche de dossier suivant

Sélection d'un dossier.

⑩ Touche de pause et lecture

Pause et démarrage de la lecture.

Opérations de base

Lecture des pages

① Connectez le périphérique USB.

La lecture commence automatiquement.

Quand l'icône de la source n'est pas affichée, vous pouvez l'afficher en touchant l'écran.

Avance ou retour rapide à l'aide des touches

① Appuyez de façon prolongée sur ◀ ou ▶ (TRK).



Mode de navigation Musique

(Fonction pour les périphériques USB)

Cet appareil crée un index afin de simplifier la recherche d'une plage musicale. Vous pouvez rechercher par catégories, Albums et Artistes par exemple.

! PRÉCAUTION

- Cette fonction n'est pas disponible lorsque le périphérique de stockage USB est verrouillé.
- Cette fonction n'est pas disponible lorsque l'espace libre sur le périphérique de stockage USB est inférieur à 5MB.
- Lorsque cet appareil crée un index, ne le mettez pas hors tension. Ceci peut entraîner une perte de données sur votre périphérique de stockage USB.
- Si vous activez la lecture vidéo ou l'affichage d'images JPEG alors qu'une base de données est en cours de création ou si la base de données n'a pu être créée, un message s'affiche et la création de la base de données s'arrête.

1 Touchez DB pour créer une base de données en mode de navigation Musique.

Reportez vous à la page précédente, *Utilisation de la lecture audio*.

2 Quand Souvegarde de la base de données sur la mémoire? est affiché, touchez "Oui".

L'enregistrement de la base de données est terminé. Si vous ne l'enregistrez pas, touchez "Non".

Lorsque l'enregistrement est terminé, "Database save to memory was completed." s'affiche.

Le mode de navigation Musique démarre.

3 Affichez une liste et touchez la touche Étiquette.

4 Sélectionnez un fichier.

Utilisation de la lecture d'images fixes

Vous pouvez utiliser cet appareil pour afficher les images fixes enregistrées sur un périphérique de stockage USB.

Touches du clavier tactile

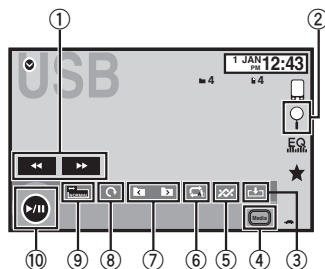

① Touche d'avant rapide/Touche de retour rapide

Sélection d'une image.

USB

② Touche de recherche

Affichage de la liste de noms de fichiers pour sélectionner les fichiers.

③ Touche de capture

Capture d'une image dans des fichiers JPEG.

④ Touche de support

Basculement entre les types de fichiers média lorsque plusieurs types de fichiers média sont enregistrés sur le périphérique USB. Cette touche ne s'affiche pas si un seul type de fichier média est enregistré sur le périphérique USB.

⑤ Touche Aléatoire

Lecture de fichiers dans un ordre aléatoire.

⑥ Touche de répétition

Sélection de l'étendue de répétition.

⑦ Touche de dossier précédent/Touche de dossier suivant

Sélection d'un dossier.

⑧ Touche de rotation

Rotation de l'image affichée de 90° dans le sens des aiguilles d'une montre.

⑨ Touche de mode d'écran

Changement du mode écran.
Reportez vous à la page 14, *Changer le mode écran large*.

⑩ Touche de pause et lecture

Exécution ou interruption du diaporama.

Opérations de base

Lecture d'images fixes

- ① Connectez le périphérique USB.
La lecture commence automatiquement.
- Quand l'icône de la source n'est pas affichée, vous pouvez l'afficher en touchant l'écran.

Sélection d'un fichier à l'aide des touches

- ① Appuyez sur ◀ ou ▶ (TRK).

Recherche rapide de fichier

- ① Appuyez de façon prolongée sur ◀ ou ▶ (TRK).
 - Vous pouvez rechercher 10 fichiers JPEG à la fois. S'il y a moins de 10 fichiers, la recherche couvrira le premier ou le dernier fichier.

Remarques

- Les fichiers sont lus suivant l'ordre de numérotation des fichiers et les dossiers ne contenant aucun fichier sont ignorés. (Si le dossier **1** (ROOT) ne contient pas de fichier, la lecture commence au dossier **2**.)
- Les touches du clavier tactile non indiquées à *Utilisation de la lecture d'images fixes* peuvent s'afficher à l'écran.
Reportez vous à la page 88, *Liste des indicateurs*. ▣

Changement de type de fichier média

- Touchez **Media** pour changer de type de fichier média. ▣

Lecture aléatoire (shuffle)

- Touchez la touche de lecture aléatoire.
 - **On** Lecture de fichiers dans un ordre aléatoire à l'intérieur de l'étendue de répétition **Folder** ou **Media**.
 - **Off** Annulation de la lecture aléatoire. ▣

Répétition de la lecture

- **Touchez la touche de répétition.**
 - **Folder** Répétition du dossier en cours de lecture
 - **All** Répétition de tous les fichiers
 - Quand **Folder** est sélectionné, il n'est pas possible de lire un sous dossier de ce dossier.
 - Si vous sélectionnez une source USB, l'étendue de répétition de la lecture changera en **All**.

Choix des fichiers à partir de la liste des noms de fichiers

(Fonction pour l'audio compressé/DivX/MPEG 1/MPEG 2/MPEG 4)

L'opération est la même que pour Disque. Reportez vous à la page 29, *Choix des fichiers à partir de la liste des noms de fichiers*.

Affichage de listes liées à la plage musicale en cours de lecture (recherche de liaison)

Touchez la pochette d'album pour afficher la liste des noms des plages musicales de l'album en cours de lecture. Touchez le nom de la plage musicale que vous souhaitez lire pour en démarrer la lecture.

Remarques

- Si une partie des informations enregistrées ne s'affichent pas, une touche de défilement apparaît à droite de la liste. Touchez la touche de défilement pour parcourir.
- Cette fonction est disponible avec les périphériques USB en mode de navigation Musique.

Lecture du contenu VOD d'un DivX®

L'opération est la même que pour Disque. Reportez vous à la page 30, *Lecture du contenu VOD d'un DivX®*.

Capture d'une image dans des fichiers JPEG

Vous pouvez capturer des données image et les utiliser en papier peint. Ces images peuvent être stockées dans cet appareil, et rappe- lées facilement.

- Seule une image peut être enregistrée sur cet appareil. L'ancienne image est écrasée par la nouvelle.

1 Touchez ►/II pour mettre le diaporama en pause lorsque l'image souhaitée est affichée.

2 Touchez Capture pour capturer l'image souhaitée.

3 Quand "Voulez-vous sauvegarder l'image?" est affiché, touchez Oui.

Pendant le stockage de l'image sur l'appareil, "Saving the image. Don't switch off the battery." s'affiche. Une fois le processus terminé, "Image sauvegardée." s'affiche.

- Pour annuler la mise en mémoire, touchez Non.

Audio Bluetooth

Utilisation de la lecture audio

(Fonction de AVH X5500BT/AVH X3500DAB/AVH X2500BT)

Vous pouvez utiliser cet appareil pour écouter des fichiers audio Bluetooth.

Remarques

- Selon le lecteur audio Bluetooth connecté à cet appareil, les opérations disponibles sont limitées aux deux niveaux suivants :
 - Profil A2DP (Advanced Audio Distribution Profile) : Vous pouvez seulement écouter des plages musicales sur votre lecteur audio.
 - Profil AVRCP (Audio/Video Remote Control Profile) : Vous pouvez écouter, interrompre la lecture, sélectionner des plages musicales, etc.
- Comme il existe une grande variété de lecteurs audio Bluetooth disponibles sur le marché, les opérations disponibles avec certains modèles peuvent varier sensiblement. Lorsque vous tentez d'exécuter un lecteur audio Bluetooth avec cet appareil, reportez vous au mode d'emploi livré avec le lecteur ainsi qu'au présent mode d'emploi pour obtenir de l'aide.
- Le signal provenant de votre téléphone cellulaire pouvant occasionner des interférences, évitez de l'utiliser lorsque vous écoutez des plages musicales sur votre lecteur audio Bluetooth.
- Le son d'un lecteur audio Bluetooth connecté à cet appareil est coupé lorsque vous passez un appel sur avec un téléphone cellulaire connecté à cet appareil via la technologie sans fil Bluetooth.
- Le temps de lecture peut ne pas s'afficher correctement.
- Selon le type de lecteur audio Bluetooth connecté à cet appareil, l'affichage des opérations et informations de certaines fonctions peut ne pas être disponible.

Touches du clavier tactile

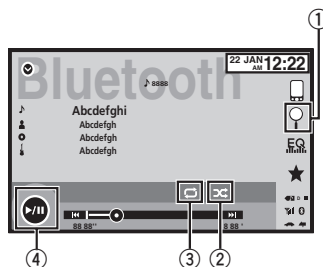

- ① **Touche de recherche**
Affichage de la liste de noms de fichiers pour sélectionner les fichiers.
- ② **Touche Aléatoire**
Écoute de plages musicales dans un ordre aléatoire.
- ③ **Touche de répétition**
Sélection de l'étendue de répétition.
- ④ **Touche de pause et lecture**
Pause et démarrage de la lecture.

Réglage de l'audio Bluetooth

Avant de pouvoir utiliser la fonction audio Bluetooth, vous devez établir une connexion sans fil Bluetooth entre l'appareil et votre lecteur audio Bluetooth.

- ① Connexion

Vous devez, tout d'abord, connecter un lecteur audio Bluetooth à cet appareil.

Pour des instructions détaillées sur la connexion de votre lecteur audio Bluetooth à cet appareil via la technologie sans fil Bluetooth, reportez vous à la page 73, *Menu de connexion Bluetooth*.

Remarques

- Lors de la lecture de fichiers enregistrés comme des fichiers VBR (débit binaire variable), le temps de lecture n'est pas affiché correctement si on utilise des opérations d'avance rapide ou de retour rapide.

- Pour garantir un fonctionnement correct, re liez le câble du connecteur de la station d'accueil de l'iPod directement à cet appareil.
- Lorsque l'iPod est connecté à cet appareil, il ne peut pas être mis en service ou hors service.
- Si les caractères enregistrés sur le disque ne sont pas compatibles avec cet appareil, ils ne seront pas affichés.
- Les informations textuelles peuvent ne pas s'afficher correctement en fonction de leur environnement d'enregistrement.

Lecture aléatoire (shuffle)

- **Touchez la touche de lecture aléatoire.**
 - **On** Lecture des fichiers dans un ordre aléatoire.
 - **Off** Annulation de la lecture aléatoire.

Répétition de la lecture

- **Touchez la touche de répétition.**
 - **One** Répétition de la plage musicale en cours de lecture uniquement
 - **All** Répétition de toutes les plages musicales

Utilisation de la touche MIXTRAX

Utilisation de MIXTRAX

MIXTRAX est une technologie originale de création de mixage sans interruption à partir d'une sélection audio de votre bibliothèque audio, qui comprend des effets DJ qui permet d'obtenir des sons de qualité DJ professionnelle.

Utilisation de MIXTRAX EZ

Vous pouvez utiliser cet appareil pour lire des fichiers audio iPod/USB.

MIXTRAX EZ permet d'ajouter divers effets sonores entre les plages musicales afin d'organiser les pauses entre chaque plage musicale. Il permet d'écouter de la musique en boucle.

- Cette fonction n'est disponible que lorsqu'un fichier sur un périphérique de stockage USB ou une plage musicale sur un iPod est en cours de lecture.
- Cette fonction n'est pas disponible lorsque le mode de commande est défini sur **App Mode**.
- Selon le fichier/la plage musicale, des effets sonores peuvent ne pas être disponibles.
- Selon le fichier/la musique, la lecture sans interruption peut ne pas être disponible.

Exécution de MIXTRAX EZ

- **Touchez MIXTRAX EZ.**

Réglage du mode MIXTRAX

Activez cette fonction pour lire des fichiers audio à l'aide de MIXTRAX.

- 1 Appuyez sur la touche accueil pour passer à l'écran d'accueil.**
- 2 Touchez la touche système pour ouvrir le menu système.**

3 Touchez Réglages MIXTRAX sur le menu système.

Les éléments de réglage MIXTRAX s'affichent.

- **Mode lecture courte** Lorsque ce mode est en service, sélectionnez la durée de lecture de la plage musicale. Lorsqu'il est hors service, la plage musicale est lue dans son intégralité.

60s (60 sec.) **90s** (90 sec.) **120s** (120 sec.) **150s** (150 sec.) **180s** (180 sec.)
Aléatoire (aléatoire) **Off** (désactivé)

Lorsque le réglage **Aléatoire** est sélectionné, le temps de lecture varie entre 60 s, 90 s, 120 s, 150 s et 180 s de manière aléatoire à chaque changement de plage musicale pendant la lecture.

- **Effet affichage** Lorsque **Effet affichage** est activé, l'affichage des pochettes d'album peut être modifié en fonction du type de musique.
- **Effet coupure** Lorsque **Effet coupure** est en service, des effets sonores sont lus entre les plages musicales.
- **Réglages effets** Utilisez **Réglages effets** pour régler l'effet sonore que vous souhaitez insérer entre les plages musicales.

Réglage de l'effet

Vous pouvez modifier les réglages des sons fixes et des effets sonores.

Six sons fixes différents sont disponibles et peuvent être insérés afin d'être lus entre les plages.

Les effets sonores sont utilisés pour signaler la fin d'une plage musicale en cours de lecture et le début de la plage musicale suivante. Les sons fixes et les effets sonores sont définis comme des combinaisons comme les sons MIXTRAX.

Sons fixes

- **Phaser** Un son fixe qui ressemble à la houle.

- **Roll** Un son fixe qui répète la lecture d'un son donné.
- **Turntable** Un son fixe qui imite le scratch d'un DJ.
- **Flanger2** Un son strident qui imite le vrombissement d'un réacteur.
- **Reverb** Un son fixe qui crée un effet de réverbération.
- **Echo2** Un son fixe qui crée un effet d'écho.

Effets sonores

- **Cross Fade** Un effet sonore qui crée un effet de fondu entrant et sortant entre les plages musicales.
- **Flanger1** Un son strident qui imite le vrombissement d'un réacteur.
- **Echo1** Un son qui crée un effet d'écho.
- **Loop** Un effet sonore qui répète la lecture d'une section d'une piste musicale.

Présélection de sons et d'effets sonores à l'aide de la touche de présélection

Les effets sonores **Standard** et **Simple** sont déjà réglés comme présélections par défaut.

- **Touchez Standard ou Simple pour vérifier les réglages.**

L'effet sonore présélectionné enregistré sous la touche qui a été effleurée est réglé en tant que présélection.

Enregistrement des sons et des effets sonores en tant que présélections

Enregistre une combinaison de sons et d'effets sonores souhaitée dans **Custom**.

Touchez **Custom** pour régler facilement le son ou l'effet sonore souhaité.

- 1 **Touchez Custom.**

2 Sélectionnez l'effet sonore souhaité en touchant l'option.

L'effet sonore indiqué est enregistré en tant que présélection sous **Custom**.

Remarques

- Si vous touchez un effet sonore sur l'écran de sélection **Standard** ou **Simple**, l'écran **Custom** s'affiche automatiquement et l'effet sonore est enregistré sous **Custom**.
- Vous pouvez écouter des sons fixes à titre d'exemple en touchant l'icône haut parleur. 

Téléphone Bluetooth

Utilisation du téléphone Bluetooth

(Fonction de AVH X5500BT/AVH X3500DAB/AVH X2500BT)

Vous pouvez utiliser le téléphone Bluetooth.

Important

- Laisser l'appareil en attente d'une connexion à votre téléphone via Bluetooth alors que le moteur est arrêté peut décharger la batterie.
- Les opérations avancées qui requièrent votre attention, telles que composer des numéros sur le moniteur, etc. sont interdites pendant que vous conduisez. Gardez correctement votre voiture lorsque vous utilisez ces opérations avancées.
- Le menu de connexion Bluetooth ne peut pas être sélectionné pendant la conduite.
- Les opérations disponibles peuvent être limitées en fonction du téléphone cellulaire connecté à cet appareil.
- Lorsque vous effectuez cette opération, assurez-vous de garer votre véhicule dans un endroit sûr et de mettre le frein à main.
- Si vous ne parvenez pas à exécuter la connexion à l'aide de cet appareil, utilisez le périphérique à connecter à l'appareil.
- Si vous connectez plusieurs appareils simultanément, l'appareil connecté peut ne pas fonctionner correctement. La connexion d'un seul appareil à la fois est recommandée.

Touches du clavier tactile

Affichage de l'attente téléphone

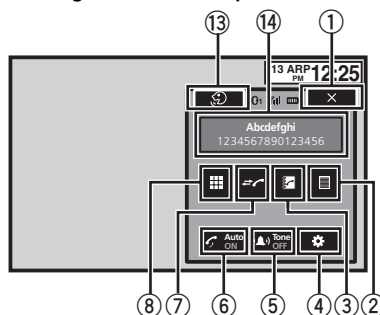

Quand vous passez en mode de saisie du numéro de téléphone

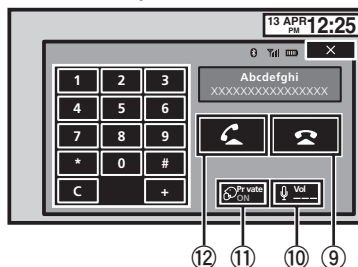

① Touche de fermeture

L'écran est fermé.

② Touche de présélection

Affichage de l'écran de présélection des numéros d'appel.

③ Touche d'annuaire

Commutation vers le mode d'annuaire téléphonique.

④ Touche de réglage

Affichage du menu de connexion Bluetooth.

⑤ Touche de tonalité

Mise en service ou hors service de la sonnerie pour les appels entrants.

⑥ Touche de réponse automatique

Mise en ou hors service du répondeur automatique.

- ⑦ **Touche d'historique**
Commutation entre les listes des appels reçus, manqués et composés.
- ⑧ **Touche du clavier**
Commutation vers le mode pour saisir directement le numéro de téléphone.
- ⑨ **Touche raccroché**
Fin d'un appel.
Rejet d'un appel entrant.
Annulation des appels en attente.
- ⑩ **Touche de volume**
Réglage du volume d'écoute du destinataire.
- ⑪ **Touche de mode privé**
Mise en ou hors service du mode privé.
- ⑫ **Touche décroché**
Acceptation d'un appel entrant.
Exécution d'un appel lors de la sélection d'un numéro de téléphone.
Commutation entre les appelants en attente.
- ⑬ **Touche de contrôle vocal**

Remarques

- Vous ne pouvez utiliser le mode privé que lorsque vous parlez au téléphone.
- Pour terminer l'appel, vous et l'appelant devez raccrocher le téléphone.
- Les touches du clavier tactile non indiquées à *Utilisation du téléphone Bluetooth* peuvent s'afficher à l'écran.
Reportez vous à la page 88, *Liste des indications*.

Informations textuelles

- ⑭ **Notification d'appel entrant**
Indique qu'un appel entrant a été reçu et qu'il n'a pas encore été pris en compte.
- Pas d'affichage pour les appels effectués alors que votre téléphone cellulaire est déconnecté de cet appareil.

Réglage pour la téléphonie mains libres

Avant de pouvoir utiliser la fonction téléphonie mains libres, vous devez préparer l'appareil pour une utilisation avec votre téléphone cellulaire. Ceci implique d'établir une connexion sans fil Bluetooth entre l'appareil et votre téléphone, d'enregistrer votre téléphone sur l'appareil, et de régler le niveau du volume sonore.

- ① **Connexion**
Vous devez, tout d'abord, connecter un téléphone Bluetooth à cet appareil.
Pour des instructions détaillées sur la connexion de votre téléphone à cet appareil via la technologie sans fil Bluetooth, reportez vous à la page 73, *Appairage à partir de cet appareil*.
- ② **Réglage du volume**
Réglez le volume de l'écouteur sur votre téléphone cellulaire à votre convenance. L'appareil enregistrera le niveau de volume défini comme réglage par défaut.

Remarques

- Le volume de la voix de l'appelant et de la sonnerie peut varier en fonction du type de téléphone cellulaire.
- Si la différence entre le volume de la sonnerie et celui de la voix de l'appelant est importante, le niveau de volume global peut devenir instable.
- Assurez vous de régler correctement le volume avant de déconnecter le téléphone cellulaire de l'appareil. Si le volume est réglé sur silencieux (niveau zéro) sur votre téléphone cellulaire, ce volume reste sur silencieux même après la déconnexion de votre téléphone cellulaire. 

Téléphone Bluetooth

Appel d'un numéro de l'annuaire

Les contacts sur votre téléphone sont généralement et automatiquement transférés lorsque le téléphone est connecté. Si ce n'est pas le cas, utilisez le menu de votre téléphone pour transférer les contacts. La visibilité de cet appareil doit être activée lorsque vous utilisez le menu du téléphone. Reportez vous à la page 74, *Commutation vers un appareil visible*.

Après avoir trouvé dans l'annuaire le numéro que vous voulez appeler, vous pouvez sélectionner l'entrée et effectuer l'appel.

1 Touchez la touche d'annuaire pour activer le mode d'annuaire téléphonique.

2 Sélectionnez la liste des numéros de téléphone.

La liste détaillée des numéros de téléphone de l'entrée sélectionnée est affichée.

3 Sélectionnez le numéro de téléphone.

- Si vous voulez enregistrer le numéro de téléphone, touchez de façon prolongée la liste.

4 Touchez la touche décroché pour passer un appel.

5 Touchez la touche raccroché pour mettre fin à l'appel.

Remarque

Les contacts sur votre téléphone sont généralement et automatiquement transférés lorsque le téléphone est connecté. Si ce n'est pas le cas, utilisez le menu de votre téléphone pour transférer les contacts. La visibilité de cet appareil doit être activée lorsque vous utilisez le menu du téléphone. Reportez vous à la page 74, *Commutation vers un appareil visible*. 

Sélection d'un numéro à l'aide du mode de recherche par ordre alphabétique

Si un grand nombre de numéros sont enregistrés dans l'annuaire, vous pouvez rechercher le numéro de téléphone à l'aide du mode de recherche par ordre alphabétique.

1 Touchez la touche d'annuaire pour activer le mode d'annuaire téléphonique.

2 Touchez ABC pour passer en mode de recherche par ordre alphabétique.

3 Touchez la première lettre de l'entrée recherchée.

Les entrées de l'annuaire commençant par cette lettre (par exemple "Ben", "Brian" et "Burt" quand "B" est sélectionné) s'affichent.

- Si vous voulez basculer en caractères russes, touchez l'icône. Touchez de nouveau l'icône pour revenir à l'affichage en français.



Basculer en caractères russes.

- L'ordre du prénom et du nom peut être différent de celui du téléphone cellulaire.

4 Touchez la liste pour afficher la liste des numéros de téléphone de l'entrée sélectionnée.

- Si une entrée comporte plusieurs numéros de téléphone, sélectionnez-en un en touchant la liste.

- Si vous voulez afficher la liste de l'historique des appels, touchez l'icône.



Commutation vers la liste de l'historique des appels.

5 Touchez la touche décroché pour passer un appel.

6 Touchez la touche raccroché pour mettre fin à l'appel. 

Inversion des noms dans l'annuaire

Lorsque votre téléphone portable est connecté à cet appareil, les noms et prénoms de vos contacts peuvent être enregistrés dans l'annuaire dans l'ordre inverse. Vous pouvez utiliser cette fonction pour restaurer l'ordre. (Inversion des noms dans l'annuaire)

1 Touchez la touche d'annuaire pour activer le mode d'annuaire téléphonique.

2 Inversez les noms dans les annuaires.



Inversion des noms dans les annuaires.

3 "Voulez vous inverser tous les noms?" s'affiche. Touchez Oui pour continuer.

● s'affiche lorsque les noms sont inversés.

- Si l'inversion échoue, "Inversion Nom Erreur" s'affiche. Le cas échéant, réessayez depuis le début.

Remarque

L'inversion des noms de vos contacts à partir de cet appareil n'affecte pas les données contenues sur votre appareil Bluetooth. □

Utilisation des listes des appels reçus, manqués et composés

Les 80 appels les plus récents composés, reçus et manqués sont enregistrés dans la mémoire. Vous pouvez les parcourir et appeler des numéros à partir de ces listes.

1 Touchez la touche d'historique pour afficher la liste de l'historique des appels.

2 Sélectionnez Appels manqués, Appels composés ou Appels reçus.



Affichage de la liste des appels reçus.



Affichage de la liste des appels effectués.



Affichage de la liste des appels manqués.

3 Touchez un numéro de téléphone dans la liste pour le sélectionner.

Le nom et numéro de téléphone sont affichés dans la liste détaillée.

- Si vous voulez enregistrer le numéro de téléphone, touchez de façon prolongée la liste.

4 Touchez la touche décroché pour passer un appel.

5 Touchez la touche raccroché pour mettre fin à l'appel. □

Réglage de la réponse automatique

Si cette fonction est en service, cet appareil répond automatiquement à tous les appels entrants.

● **Touchez la touche de réponse automatique pour activer ou désactiver le répondeur automatique. □**

Réglage du volume d'écoute du destinataire

Pour conserver une excellente qualité audio, cet appareil peut régler le volume d'écoute du destinataire. Si le volume n'est pas assez fort côté destinataire, utilisez cette fonction.

Téléphone Bluetooth

- Touchez la touche de volume pour sélectionner Far-End VOL.

1 2 3

- Cette fonction peut être exécutée même pendant que vous parlez au téléphone.
- Il est possible de mémoriser les réglages pour chaque appareil.

Mise en service ou hors service de la sonnerie

Vous pouvez choisir d'utiliser ou non la sonnerie de cet appareil. Si cette fonction est activée, la sonnerie de cet appareil retentira.

- 1 Connectez votre téléphone cellulaire à cet appareil.
- 2 Touchez la touche de tonalité pour activer ou désactiver la sonnerie.

Utilisation des listes de présélection des numéros d'appel

Vous pouvez facilement mettre en mémoire jusqu'à six numéros de téléphone.

- 1 Touchez la touche de présélection pour afficher l'écran de présélection.
- 2 Touchez un des numéros de téléphone pour le sélectionner.
 - Si vous souhaitez supprimer un numéro de téléphone présélectionné, touchez de façon prolongée le numéro de téléphone que vous souhaitez supprimer.
- 3 Touchez la touche décroché pour passer un appel.
- 4 Touchez la touche raccroché pour mettre fin à l'appel.

Exécution d'un appel par saisie d'un numéro de téléphone

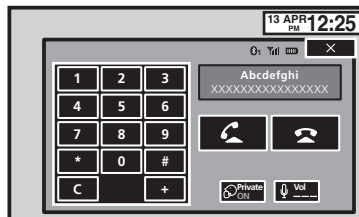

Important

Lorsque vous effectuez cette opération, assurez-vous de garer votre véhicule dans un endroit sûr et de mettre le frein à main.

- 1 Touchez la touche du clavier pour saisir le numéro de téléphone.
- 2 Touchez les icônes de numéro pour saisir les numéros.
 - Vous pouvez entrer un maximum de 24 chiffres.
- 3 Touchez la touche décroché pour passer un appel.
- 4 Touchez la touche raccroché pour mettre fin à l'appel.

Remarque

Le mode de saisie du numéro de téléphone ne peut être utilisé, sauf si un téléphone Bluetooth est connecté à cet appareil.

Réglage du mode privé

Pendant une conversation, vous pouvez passer en mode privé (discussion directe sur votre téléphone cellulaire).

- Touchez la touche de mode privé pour activer ou désactiver le mode privé.

Contrôle vocal

Si votre téléphone cellulaire est équipé d'une fonction de contrôle vocal, vous pouvez utiliser les commandes vocales pour passer des appels, par exemple.

- Le mode opératoire dépend du type de téléphone cellulaire. Reportez vous au mode d'emploi fourni avec votre téléphone cellulaire pour les instructions détaillées.
- Pour plus de détails sur les modèles de téléphone cellulaire compatibles avec cette fonction, consultez les informations sur notre site Web.

1 Touchez la touche de contrôle vocal.

L'affichage bascule sur l'écran de contrôle vocal.

Vous pouvez également passer à l'écran de contrôle vocal en appuyant de façon prolongée sur le bouton d'accueil lorsque la source est en service.

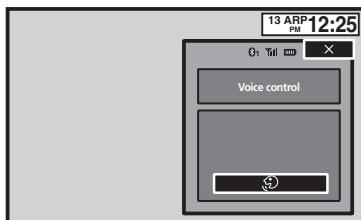

2 Démarrez le contrôle vocal.



Indique que vous pouvez passer des appels continus sans interruption.



Indique que l'affichage est fermé.

Remarques

- Pour que les commandes vocales soient correctement reconnues et interprétées, veillez à ce que les conditions soient appropriées pour la reconnaissance vocale.
- Veuillez noter que le vent soufflant à travers les vitres du véhicule et le bruit provenant de

l'extérieur du véhicule peuvent provoquer des interférences avec le fonctionnement de la commande vocale.

- Pour une reconnaissance optimale, le micro doit être placé directement devant le conducteur à une distance appropriée.
- Parler trop tôt après l'exécution de la commande peut provoquer l'échec de la reconnaissance vocale.
- Parlez lentement, posément et clairement. 

Réglages

Utilisation des menus

Touches du clavier tactile

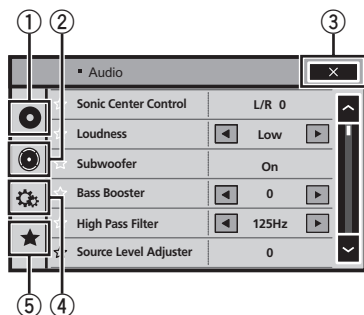

- ① **Touche de configuration vidéo**
Reportez vous à la page 58, *Configuration du lecteur vidéo*.
- ② **Touche de fonction audio**
Reportez vous à la page suivante, *Réglages sonores*.
- ③ **Touche de fermeture**
Retour à l'affichage de la source actuelle.
- ④ **Touche système**
Reportez vous à la page 63, *Réglages système*.
- ⑤ **Touche de favori**
Vous pouvez choisir les menus dans chaque menu (menu des fonctions audio, etc.) et les enregistrer dans ce menu favori.
Reportez vous à la page 72, *Menu Favori*.

Remarques

- Vous pouvez afficher le menu **Réglage vidéo** lorsque la source **Disc** ou **USB** est sélectionnée.
- Si vous lancez le menu **Réglage vidéo**, la lecture est arrêtée.
- Il est impossible d'afficher le menu des fonctions Audio lorsque la fonction silencieux est en service ou lors de la lecture d'un fichier JPEG.

1 Appuyez sur la touche accueil pour passer à l'écran d'accueil.

2 Touchez n'importe quelle touche du clavier tactile pour sélectionner le menu à régler.



Utilisation du réglage de l'équilibre avant-arrière/droite-gauche

Fader/Balance s'affiche lorsque le haut parleur arrière est réglé sur **HP** sur le menu système.

Vous pouvez modifier l'équilibre avant arrière et droite gauche de manière que l'écoute soit optimale quel que soit le siège occupé.

1 Appuyez sur la touche accueil pour passer à l'écran d'accueil.

2 Touchez la touche de fonction audio pour ouvrir le menu système.

3 Touchez Fader/Balance sur le menu des fonctions audio.

4 Touchez \wedge ou \vee pour régler l'équilibre sonore entre les haut-parleurs avant et arrière.

Plage : **Front 15 à Rear 15**

- Sélectionnez **Av/Ar 0 G/D 0** lorsque deux haut parleurs seulement sont utilisés.

5 Touchez < ou > pour régler l'équilibre sonore entre les haut-parleurs gauche et droit.

Plage : **Left 15 à Right 15**

Remarque

Vous pouvez également régler l'équilibre avant arrière/droite gauche en faisant glisser le point sur l'écran. 

Réglage de l'équilibre sonore

Balance s'affiche lorsque le haut parleur arrière est réglé sur **Subwoofer** sur le menu système. Ce réglage vous permet d'ajuster l'équilibre entre la sortie audio droite/gauche.

1 Appuyez sur la touche accueil pour passer à l'écran d'accueil.

2 Touchez la touche de fonction audio pour ouvrir le menu système.

3 Touchez Balance sur le menu des fonctions audio.

4 Touchez < ou > pour régler l'équilibre sonore entre les haut-parleurs gauche et droit.

Plage : **Left 15 à Right 15**

Remarque

Vous pouvez également régler l'équilibre en faisant glisser le point sur l'écran. 

Utilisation de l'égaliseur

Vous pouvez corriger les caractéristiques sonores de l'intérieur du véhicule en fonction de vos goûts.

Rappel d'une courbe d'égalisation

Il existe sept courbes d'égalisation enregistrées que vous pouvez facilement rappeler à n'importe quel moment. Voici une liste des courbes d'égalisation.

Affichage	Courbe d'égalisation
S.Bass	Accentuation des graves
Puissant	Accentuation de la puissance
Naturel	Sonorité naturelle
Vocal	Chant
Plat	Absence de correction
Perso1	Courbe personnalisée 1
Perso2	Courbe personnalisée 2

- Les courbes d'égalisation de **Perso1** et **Perso2** peuvent être réglées.
- Vous ne pouvez pas sélectionner **Perso1** et **Perso2** lors de l'utilisation de l'égalisation automatique.

Réglages sonores

- Avec **Plat**, aucun ajustement n'est apporté au son. Vous pouvez vérifier les effets des courbes d'égalisation en basculant entre **Plat** et une autre courbe d'égalisation.

1 Appuyez sur la touche accueil pour passer à l'écran d'accueil.

2 Touchez la touche de fonction audio pour ouvrir le menu système.

3 Touchez Egaliseur graphique sur le menu des fonctions audio.

- Vous ne pouvez pas sélectionner ou régler les courbes d'égalisation de **Perso1** et **Perso2** lors de l'utilisation de l'égalisation automatique.

4 Touchez le réglage désiré.

S.Bass Puissant Naturel Vocal Plat Perso1 Perso2

Réglage de l'égaliseur graphique 8 bandes

Vous pouvez régler l'amplitude de chacune des bandes des courbes d'égalisation.

- Une courbe **Perso1** distincte peut être créée pour chaque source. Si vous effectuez des réglages quand une courbe d'égalisation autre que **Perso2** est sélectionnée, les paramètres de la courbe d'égalisation seront enregistrés dans **Perso1**.
- Il est possible de créer une courbe **Perso2** commune à toutes les sources. Si vous effectuez des ajustements quand la courbe **Perso2** est sélectionnée, la courbe **Perso2** est mise à jour.

1 Appuyez sur la touche accueil pour passer à l'écran d'accueil.

2 Touchez la touche de fonction audio pour ouvrir le menu système.

3 Touchez Egaliseur graphique sur le menu des fonctions audio.

4 Touchez le réglage désiré.

S.Bass Puissant Naturel Vocal Plat Perso1 Perso2

5 Touchez la table de mixage pour régler le niveau de la bande de l'égaliseur.

Plage : +12dB à -12dB

Utilisation de l'égalisation automatique

L'égalisation automatique est une courbe d'égalisation créée par EQ auto (reportez vous à la page 68, *EQ auto (égalisation automatique)*). Vous pouvez mettre l'égalisation automatique en service ou hors service.

Si vous connectez un microphone en option à cet appareil, vous pouvez utiliser cette fonction.

1 Appuyez sur la touche accueil pour passer à l'écran d'accueil.

2 Touchez la touche de fonction audio pour ouvrir le menu système.

3 Touchez Égal. auto pour mettre l'égalisation automatique en service ou hors service.

- Vous ne pouvez pas utiliser cette fonction si les réglages EQ auto n'ont pas été effectués.

Utilisation du sonic center control

Le son adapté à la position d'écoute peut être facilement créé avec cette fonction.

1 Appuyez sur la touche accueil pour passer à l'écran d'accueil.

2 Touchez la touche de fonction audio pour ouvrir le menu système.

3 Touchez Scène sonore sur le menu des fonctions audio.

4 Touchez < ou > pour sélectionner une position d'écoute.

Plage : Left 7 à Right 7 

Réglage de la correction physiologique

La correction physiologique a pour objet d'accentuer les hautes et les basses fréquences à bas niveaux d'écoute.

1 Appuyez sur la touche accueil pour passer à l'écran d'accueil.

2 Touchez la touche de fonction audio pour ouvrir le menu système.

3 Touchez ◀ ou ▶ pour sélectionner le niveau de correction physiologique désiré.

Dés (hors service) **Bas** (faible) **Moy** (moyen) **Haut** (élevé) 

Utilisation de la sortie haut-parleur d'extrêmes graves

Cet appareil est équipé d'une sortie haut parleur d'extrêmes graves qui peut être mise en service ou hors service.

- La fréquence de coupure et le niveau de sortie peuvent être réglés lorsque la sortie haut parleur d'extrêmes graves est activée.

1 Appuyez sur la touche accueil pour passer à l'écran d'accueil.

2 Touchez la touche de fonction audio pour ouvrir le menu système.

3 Touchez Subwoofer sur le menu des fonctions audio.

4 Touchez Act ou Dés près de Subwoofer pour activer ou désactiver la sortie du haut-parleur d'extrêmes graves.

5 Touchez Normal ou Inverser à côté de Phase pour choisir la phase de la sortie haut-parleur d'extrêmes graves.

6 Touchez ◀ ou ▶ à côté de Niveau pour régler le niveau de sortie du haut-parleur d'extrêmes graves.

Plage : +6 à -24

7 Touchez ◀ ou ▶ à côté de Fréquence pour choisir la fréquence de coupure.

50Hz 63Hz 80Hz 100Hz 125Hz

Seules les fréquences inférieures à celles de la plage sélectionnée sont produites par le haut parleur d'extrêmes graves. 

Accentuation des graves

Vous pouvez renforcer le niveau des graves.

1 Appuyez sur la touche accueil pour passer à l'écran d'accueil.

2 Touchez la touche de fonction audio pour ouvrir le menu système.

3 Touchez ◀ ou ▶ pour sélectionner le niveau désiré.

Plage : 0 à +6 

Utilisation du filtre passe-haut

Quand vous ne voulez pas que les sons graves de la gamme de fréquence de la sortie haut parleur d'extrêmes graves soient émis par les haut parleurs avant ou arrière, mettez le filtre passe haut (HPF) en service. Seules les fréquences supérieures à celles de la plage sélectionnée sont émises par les haut parleurs avant ou arrière.

1 Appuyez sur la touche accueil pour passer à l'écran d'accueil.

2 Touchez la touche de fonction audio pour ouvrir le menu système.

Réglages sonores

3 Touchez ◀ ou ▶ en regard de la fréquence pour choisir la fréquence de coupure.

Off (hors service) **50Hz 63Hz 80Hz 100Hz 125Hz**

Seules les fréquences supérieures à celles de la plage sélectionnée sont émises par les haut parleurs avant ou arrière. 

Ajustement des niveaux des sources

Avec le réglage SLA (ajustement du niveau de la source), les niveaux de volume de chaque source peuvent être ajustés pour éviter toute différence significative entre les sources.

- Les réglages sont basés sur le niveau du volume FM qui lui, demeure inchangé.

1 Appuyez sur la touche accueil pour passer à l'écran d'accueil.

2 Touchez la touche de fonction audio pour ouvrir le menu système.

3 Comparez le niveau du volume FM au niveau de la source que vous voulez régler.

4 Touchez Niveau des sources audio sur le menu des fonctions audio.

5 Touchez ^ ou v pour régler le volume de la source.

Plage : +4 à -4

Remarques

- **Niveau des sources audio** n'est pas disponible lorsque FM est sélectionné comme source.
- Le niveau du volume MW/LW (PO/GO) peut également être réglé avec cette fonction.
- Les sources CD Vidéo, CD, audio compressé, DivX, MPEG 1, MPEG 2 et MPEG 4 sont réglées automatiquement sur le même volume. 

Choix de la langue des sous-titres

Vous pouvez choisir une langue pour les sous-titres. Lorsque cette fonction est disponible, les sous-titres seront affichés dans la langue sélectionnée.

1 Appuyez sur la touche accueil pour passer à l'écran d'accueil.

2 Touchez la touche de configuration vidéo pour ouvrir le menu de configuration vidéo.

3 Touchez Langue sous-titre sur le menu Réglage vidéo.

Un menu des langues des sous-titres s'affiche.

4 Touchez la langue désirée.

La langue des sous-titres est définie.

- Si vous avez sélectionné **Autres**, reportez-vous à cette page, *Quand vous sélectionnez Autres*.

Remarques

- Si la langue sélectionnée n'est pas disponible, la langue spécifiée sur le disque est affichée.
- Vous pouvez également changer de langue des sous-titres en touchant la touche de changement de la langue des sous-titres pendant la lecture.
- Le réglage effectué ici ne sera pas affecté même si la langue des sous-titres est modifiée pendant la lecture à l'aide de la touche de changement de la langue des sous-titres.

Quand vous sélectionnez Autres

L'entrée du code de langue apparaît si **Autres** est sélectionné. Reportez-vous à la page 101, *Tableau des codes de langue pour les DVD*.

● **Touchez 0 à 9 pour saisir le code de langue.**

- Pour annuler les chiffres saisis, touchez **C**.
- Pour enregistrer le code, touchez la touche suivante du clavier tactile.



Enregistrement du code.



Choix de la langue audio

Vous pouvez définir la langue audio préférée.

1 Appuyez sur la touche accueil pour passer à l'écran d'accueil.

2 Touchez la touche de configuration vidéo pour ouvrir le menu de configuration vidéo.

3 Touchez Langue audio sur le menu de configuration vidéo.

Un menu des langues audio s'affiche.

4 Touchez la langue désirée.

La langue audio est définie.

- Si vous avez sélectionné **Autres**, reportez-vous à cette page, *Quand vous sélectionnez Autres*.

Remarques

- Si la langue sélectionnée n'est pas disponible, la langue spécifiée sur le disque est utilisée.
- Vous pouvez également changer de langue audio en touchant la touche de changement de la langue audio pendant la lecture.
- Le réglage effectué ici ne sera pas affecté même si la langue audio est modifiée pendant la lecture à l'aide de la touche de changement de la langue audio. 

Choix de la langue des menus

Vous pouvez choisir la langue préférée dans laquelle afficher les menus enregistrés sur un disque.

1 Appuyez sur la touche accueil pour passer à l'écran d'accueil.

Configuration du lecteur vidéo

2 Touchez la touche de configuration vidéo pour ouvrir le menu de configuration vidéo.

3 Touchez Menu langue sur le menu Réglage vidéo.

Un menu des langues des menus s'affiche.

4 Touchez la langue désirée.

La langue des menus est définie.

- Si vous avez sélectionné **Autres**, reportez vous à la page précédente, *Quand vous sélectionnez Autres*.

Remarque

Si la langue sélectionnée n'est pas disponible, la langue spécifiée sur le disque est affichée.

Réglage de l'affichage des DVD sous plusieurs angles

L'icône d'angle peut être définie pour apparaître sur les scènes où l'angle peut être changé.

1 Appuyez sur la touche accueil pour passer à l'écran d'accueil.

2 Touchez la touche de configuration vidéo pour ouvrir le menu de configuration vidéo.

3 Touchez Multi Angle sur le menu Réglage vidéo pour mettre l'affichage de l'icône d'angle en ou hors service.

Définition du ratio d'aspect

Il existe deux types d'affichage : un affichage écran large possédant un ratio largeur à hauteur (ratio d'aspect TV) de 16:9 et un affichage standard possédant un aspect TV de 4:3. Assurez vous de sélectionner l'aspect TV approprié pour l'écran connecté à **V OUT**.

- Quand vous utilisez un affichage standard, sélectionnez **Letter Box** ou **Pan Scan**. Sé

lectionner **16:9** peut résulter en une image non naturelle.

- Si vous choisissez le ratio d'aspect TV, l'affichage de l'appareil s'adapte en fonction de ce réglage.

1 Appuyez sur la touche accueil pour passer à l'écran d'accueil.

2 Touchez la touche de configuration vidéo pour ouvrir le menu de configuration vidéo.

3 Touchez Format TV sur le menu Réglage vidéo pour choisir le ratio d'aspect TV.

Touchez répétitivement **Format TV** jusqu'à ce que le ratio d'aspect souhaité apparaisse.

- **16:9** L'image écran large (16:9) est affichée telle quelle (réglage initial)
- **Letter Box** L'image a la forme d'une boîte à lettre avec des bandes noires en haut et en bas de l'écran
- **Pan Scan** L'image est tronquée à droite et à gauche de l'écran

Remarques

- Lors de la lecture de disques qui ne spécifient pas **Pan Scan**, le disque est lu suivant l'affichage **Letter Box** même si vous sélectionnez le réglage **Pan Scan**. Confirmez si l'emballage du disque porte le marquage .
- Il est impossible de modifier le ratio d'aspect TV de certains disques. Pour les détails, reportez vous aux instructions du disque.

Réglage de l'intervalle du diaporama

Il est possible de consulter les fichiers JPEG sous forme de diaporama sur cet appareil. Dans ce réglage, l'intervalle entre chaque image peut être défini.

1 Appuyez sur la touche accueil pour passer à l'écran d'accueil.

Configuration du lecteur vidéo

2 Touchez la touche de configuration vidéo pour ouvrir le menu de configuration vidéo.

3 Touchez Durée image diaporama sur le menu Réglage vidéo pour sélectionner l'intervalle du diaporama.

Touchez répétitivement

Durée image diaporama jusqu'à ce que le réglage souhaité apparaisse.

- **5sec** Les images JPEG changent avec un intervalle de 5 secondes
- **10sec** Les images JPEG changent avec un intervalle de 10 secondes
- **15sec** Les images JPEG changent avec un intervalle de 15 secondes
- **Manuel** Vous pouvez changer d'image JPEG manuellement

Réglage du verrouillage parental

Certains disques DVD vidéo vous permettent d'utiliser le verrouillage parental pour empêcher les enfants de regarder des scènes violentes ou destinées aux adultes. Vous pouvez régler le verrouillage parental sur le niveau souhaité.

- Quand vous avez défini un niveau de verrouillage parental et que vous lisez un disque disposant du verrouillage parental, des indications sur l'entrée d'un code peuvent s'afficher. Le cas échéant, la lecture commencera quand le code approprié aura été saisi.

Réglage du code et du niveau

Un code doit être enregistré pour lire les disques disposant du verrouillage parental.

1 Appuyez sur la touche accueil pour passer à l'écran d'accueil.

2 Touchez la touche de configuration vidéo pour ouvrir le menu de configuration vidéo.

3 Touchez Parental sur le menu Réglage vidéo.

4 Touchez 0 à 9 pour entrer un code à quatre chiffres.

- Pour annuler les chiffres saisis, touchez **C**.
- Pour enregistrer le code, touchez la touche suivante du clavier tactile.



Enregistrement du code.

Le code est défini et le niveau peut désormais être défini.

5 Touchez 1 à 8 pour sélectionner le niveau désiré.

6 Touchez Enter.

Le niveau de verrouillage parental est défini.

- **8** La lecture de la totalité du disque est possible (réglage initial)
- **7 à 2** La lecture des disques pour enfants et tout public est possible
- **1** Seule la lecture de disques pour enfants est possible

Remarques

- Nous vous recommandons de garder une trace de votre code dans le cas où vous l'oublieriez.
- Le niveau de verrouillage parental est enregistré sur le disque. Recherchez l'indication de ce niveau écrite sur l'emballage du disque, la documentation incluse ou le disque lui-même. Le verrouillage parental de cet appareil n'est pas utilisable si le niveau de verrouillage parental n'est pas enregistré sur le disque.
- Avec certains disques, le verrouillage parental peut n'être actif que pour certains niveaux de scènes. La lecture de ces scènes sera sautée. Pour les détails, reportez-vous au mode d'emploi fourni avec le disque.

Configuration du lecteur vidéo

Changement du niveau

Vous pouvez changer le niveau de verrouillage parental programmé.

1 Appuyez sur la touche accueil pour passer à l'écran d'accueil.

2 Touchez la touche de configuration vidéo pour ouvrir le menu de configuration vidéo.

3 Touchez Parental sur le menu Réglage vidéo.

4 Touchez 0 à 9 pour saisir le code enregistré.

5 Enregistrement du code.



Enregistrement du code.

Le code est défini et le niveau peut désormais être modifié.

- Si vous entrez un numéro de code incorrect, l'icône  s'affiche. Touchez **C** et entrez le code correct.
- Si vous oubliez votre numéro de code, reporz vous à cette page, *Si vous oubliez votre code.*

6 Touchez 1 à 8 pour sélectionner le niveau désiré.

7 Touchez Enter.

Le nouveau niveau de verrouillage parental est défini.

Si vous oubliez votre code

- Appuyez sur **RESET**. 

Paramétrage du fichier de sous-titres DivX

Vous pouvez choisir d'afficher ou non les sous-titres externes DivX.

- S'il n'existe aucun fichier de sous-titres externes DivX, les sous-titres DivX seront affichés même quand **Personnalisé** est sélectionné.

1 Appuyez sur la touche accueil pour passer à l'écran d'accueil.

2 Touchez la touche de configuration vidéo pour ouvrir le menu de configuration vidéo.

3 Touchez Sous-titres DivX® sur le menu Réglage vidéo pour sélectionner le réglage des sous-titres désiré.

- **Original** Affichage des sous-titres DivX
- **Personnalisé** Affichage des sous-titres externes DivX

Remarques

- Un maximum de 42 caractères peut être affiché sur une ligne. Si plus de 42 caractères sont définis, les caractères sont affichés sur la ligne suivante.
- Un maximum de 126 caractères peuvent être affichés sur un écran. Si plus de 126 caractères sont définis, les caractères en excès ne seront pas affichés. 

Affichage de votre code d'enregistrement VOD DivX®

Pour pouvoir lire des contenus VOD (vidéo à la demande) DivX sur cet appareil, vous devez d'abord enregistrer l'appareil auprès de votre fournisseur de contenus VOD DivX. Pour l'enregistrement, générez un code d'enregistrement VOD DivX et soumettez-le à votre fournisseur.

- Conservez ce code car vous en aurez besoin lors de l'enregistrement de votre appareil auprès d'un fournisseur de VOD DivX.

1 Appuyez sur la touche accueil pour passer à l'écran d'accueil.

Configuration du lecteur vidéo

2 Touchez la touche de configuration vidéo pour ouvrir le menu de configuration vidéo.

3 Touchez DivX® vidéo à la demande sur le menu Réglage vidéo.

Code d'enregistrement et **Code de désenregistrement** s'affichent.

4 Touchez Code d'enregistrement.

Votre code d'enregistrement s'affiche.

Affichage du code de désenregistrement

Si votre périphérique est déjà enregistré, désenregistrez-le en saisissant le code de désenregistrement.

1 Appuyez sur la touche accueil pour passer à l'écran d'accueil.

2 Touchez la touche de configuration vidéo pour ouvrir le menu de configuration vidéo.

3 Touchez DivX® vidéo à la demande sur le menu Réglage vidéo.

4 Touchez Code de désenregistrement.

■ Pour annuler le désenregistrement, touchez **Cancel**.

5 Touchez OK.

Le désenregistrement est terminé.

1 Appuyez sur la touche accueil pour passer à l'écran d'accueil.

2 Touchez la touche de configuration vidéo pour ouvrir le menu de configuration vidéo.

3 Touchez Lecture DVD automatique pour activer la lecture automatique.

■ Touchez à nouveau

Lecture DVD automatique pour désactiver la lecture automatique.

Lecture automatique des DVD

Quand un disque DVD avec un menu DVD est inséré, l'appareil annule automatiquement le menu et commence la lecture à partir du premier chapitre du premier titre.

- Certains DVD peuvent ne pas fonctionner correctement. Si cette fonction n'est pas pleinement opérationnelle, mettez-la hors service et commencez la lecture.

Réglages système

Mise en service ou hors service de l'entrée auxiliaire

Activez ce réglage lorsque vous utilisez un appareil auxiliaire connecté à cet appareil.

- 1 Appuyez sur la touche accueil pour passer à l'écran d'accueil.
- 2 Touchez la touche système pour ouvrir le menu système.
- 3 Touchez Entrée AUXILIAIRE sur le menu système pour mettre Entrée AUXILIAIRE en ou hors service. 

Réglage de l'entrée AV

Activez ce réglage lorsque vous utilisez un composant vidéo externe connecté à cet appareil.

- 1 Appuyez sur la touche accueil pour passer à l'écran d'accueil.
- 2 Touchez la touche système pour ouvrir le menu système.
- 3 Touchez Entrée Audio/Vidéo sur le menu système pour mettre Entrée Audio/Vidéo en ou hors service. 

Réglage de l'entrée RGB

Vous pouvez changer le réglage de l'entrée RGB.

- 1 Appuyez sur la touche accueil pour passer à l'écran d'accueil.
- 2 Touchez la touche système pour ouvrir le menu système.
- 3 Touchez Entrée RVB sur le menu système pour définir iPhone ou NAVI.

Remarque

Si vous utilisez le mode Advanced App, réglez sur iPhone. 

Réglage du mixage audio de l'application

Reportez vous à la page 37, *Réglage du mixage audio de l'application*. 

Réglage du mode MIXTRAX

Reportez vous à la page 45, *Réglage du mode MIXTRAX*. 

Modification des réglages de l'image

Vous pouvez régler **Luminosité** (luminosité), **Contrast** (contraste), **Couleur** (couleur), **Teinte** (teinte), **Dimmer** (atténuateur de luminosité) et **Température couleur** (température de couleur) pour chaque source et caméra de vue arrière.

- Vous ne pouvez pas régler **Couleur**, **Teinte** et **Contrast** pour la source audio.

- 1 Appuyez sur la touche accueil pour passer à l'écran d'accueil.
- 2 Touchez la touche système pour ouvrir le menu système.

Réglages système

3 Si vous souhaitez régler Ajustment image, sélectionnez l'unité.

NAVI

Exécution de **Ajustment image** pour le système de navigation lorsque le réglage de l'entrée RGB est défini sur **NAVI**.

Apps

Exécution de **Ajustment image** pour le mode d'application avancée lorsque le réglage de l'entrée RGB est défini sur **iPhone**.

Rear View

Réglage du **Ajustment image** pour la caméra de vue arrière.

Source

Réglage du **Ajustment image** de la source.

4 Touchez n'importe quelle touche du clavier tactile pour sélectionner la fonction à régler.

Les éléments de **Ajustment image** s'affichent.

- **Luminosité** Règle l'intensité du noir
- **Contrast** Règle le contraste
- **Couleur** Règle la saturation de la couleur
- **Teinte** Règle la tonalité de la couleur (le rouge ou le vert est accentué)
- **Dimmer** Règle la luminosité de l'écran
- **Température couleur** Règle la température de couleur, ce qui se traduit par un meilleur équilibre des blancs
- **Ajustement RVB** Règle le changement de phase par l'horloge à points lorsqu'un système de navigation est connecté
 - Vous pouvez régler **Teinte** uniquement lorsque le système de couleur est réglé sur NTSC.
 - Avec certaines caméras de vue arrière, le réglage de l'image peut ne pas être possible.

5 Touchez ◀ ou ▶ pour régler l'élément sélectionné.

Chaque fois que vous touchez ◀ ou ▶, le niveau de l'élément sélectionné augmente ou diminue.

- **Dimmer** peut être réglé de **+1** à **+48**.
- **Température couleur** peut être réglé de **+3** à **-3**.

6 Touchez Ajustement RVB pour régler.

- **Ajustement RVB** peut être réglé sur **1** ou **2**.

Remarques

- Vous ne pouvez pas utiliser cette fonction pendant la conduite.
- Différents réglages **Luminosité/Contrast/Dimmer** peuvent être définis lorsque le commutateur d'éclairage est en position ON ou OFF.

Sélection de la langue du système

Vous pouvez choisir la langue du système. Si des informations textuelles telles que le nom du titre, le nom de l'interprète ou un commentaire sont incorporées dans une langue européenne, cet appareil peut également les afficher.

- La langue peut être changée pour les menus suivants :
 - Menu audio
 - Menu système
 - Menu de configuration vidéo
 - Menu Bluetooth
 - Affichage à l'écran (Anglais et Russe uniquement)
 - Réglage multilingue pour DivX (Anglais et Russe uniquement)
 - Langue des informations de précaution
 Certaines opérations sur cet appareil sont interdites pendant la conduite ou requièrent votre attention. Dans ce cas, un message de précaution s'affiche sur l'écran. Vous pouvez changer la langue des messages de précaution à l'aide de ce réglage.
- Si la langue incorporée et la langue sélectionnée sont différentes, les informations textuelles peuvent ne pas s'afficher correctement.
- Certains caractères peuvent ne pas s'afficher correctement.

Réglages système

1 Appuyez sur la touche accueil pour passer à l'écran d'accueil.

2 Touchez la touche système pour ouvrir le menu système.

3 Touchez Système de langue sur le menu système pour sélectionner la langue désirée.

4 Touchez la langue désirée.

English (Anglais) **Português** (Portugais)

Español (Espagnol) **Français** (Français)

Deutsch (Allemand) **Русский** (Russe)

Italiano (Italien) **Nederlands** (Néerlandais)

Türkçe (Turc)

Réglage du mode démonstration

Lorsque le mode démonstration est activé, l'écran de démonstration s'affiche.

Reportez vous à la page 8, *Mode de démonstration*.

1 Appuyez sur la touche accueil pour passer à l'écran d'accueil.

2 Touchez la touche système pour ouvrir le menu système.

3 Touchez Mode démonstration sur le menu système pour mettre Mode démonstration en ou hors service.

- **On** L'écran de démonstration s'affiche.
- **Off** L'écran de démonstration ne s'affiche pas.

Mise en service ou hors service de la coupure/atténuation du son

Le son émis par l'appareil est automatiquement coupé ou atténué quand un signal en provenance d'un équipement possédant la fonction silencieux est reçu.

- Le son émis par l'appareil redevient normal quand la coupure ou atténuation du son est annulée.

1 Appuyez sur la touche accueil pour passer à l'écran d'accueil.

2 Touchez la touche système pour ouvrir le menu système.

3 Touchez Atténuation audio jusqu'à ce que le réglage souhaité apparaisse.

Touchez **Atténuation audio** jusqu'à ce que le réglage désiré apparaisse sur l'écran.

- **Mute** Silencieux
- **ATT-20dB** Atténuation (**ATT-20dB** a un effet plus fort que **ATT-10dB**)
- **ATT-10dB** Atténuation
- **off** Met hors service la coupure/atténuation du son

Remarques

- Si **Mute** s'affiche, le son est coupé et aucun réglage audio n'est possible.
- Si **ATT** s'affiche, le son est atténué et seul le volume peut être réglé. (Aucun autre réglage audio n'est possible.)
- Le fonctionnement retourne à la normale quand la connexion téléphonique est terminée.

Réglage de la sortie arrière et du contrôleur de haut-parleur d'extrêmes graves

La sortie arrière de cet appareil (sortie de connexion des haut parleurs arrière et sortie arrière RCA) peut être utilisée pour la connexion d'un haut parleur pleine gamme (**HP**) ou d'un haut parleur d'extrêmes graves (**Subwoofer**). Si vous basculez le réglage de la sortie arrière sur **Subwoofer**, vous pouvez connecter une borne de haut parleur arrière à un haut parleur d'extrêmes graves directement, sans utiliser un amplificateur auxiliaire.

Réglages système

Initialement, cet appareil est réglé pour la connexion d'un haut parleur pleine gamme (HP).

1 Mettez la source hors service.

Reportez vous à la page 10, *Mise en/hors service de la source*.

2 Appuyez sur la touche accueil pour passer à l'écran d'accueil.

3 Touchez la touche système pour ouvrir le menu système.

4 Touchez HP arrière dans le menu système pour changer le réglage de la sortie haut-parleur d'extrêmes graves ou de la sortie haut-parleur pleine gamme.

- Quand aucun haut parleur d'extrêmes graves n'est connecté à la sortie arrière, sélectionnez **HP** (haut parleur pleine gamme).
- Quand un haut parleur d'extrêmes graves est connecté à la sortie arrière, choisissez **Subwoofer** (haut parleur d'extrêmes graves).

Remarques

- Même si vous modifiez ce réglage, aucun signal ne sera émis aussi longtemps que la sortie vers le haut parleur d'extrêmes graves n'est pas en service (reportez vous à la page 56, *Utilisation de la sortie haut parleur d'extrêmes graves*).
- Les sorties de connexion des haut parleurs arrière et la sortie RCA sont commutées simultanément par ce réglage. 

Utilisation du clavier

Clavier est uniquement disponible en mode App avancée.

Reportez vous à la page 37, *Réglage du clavier*. 

Réglage du défilement permanent

Quand la fonction de défilement permanent est réglée sur **on**, les informations textuelles enregistrées défilent en permanence. Réglez la fonction sur **off** si vous préférez que l'information défile une fois seulement.

1 Appuyez sur la touche accueil pour passer à l'écran d'accueil.

2 Touchez la touche système pour ouvrir le menu système.

3 Touchez Toujours défiler sur le menu système pour mettre le défilement permanent en ou hors service.

Réglage de l'audio Bluetooth

(Fonction de AVH X5500BT/AVH X3500DAB/AVH X2500BT)

Pour utiliser un lecteur audio Bluetooth, vous devez activer la source **Bluetooth Audio**.

1 Appuyez sur la touche accueil pour passer à l'écran d'accueil.

2 Touchez la touche système pour ouvrir le menu système.

3 Touchez Bluetooth Audio sur le menu système pour mettre l'audio Bluetooth en ou hors service.

Effacement de la mémoire Bluetooth

Important

Ne mettez jamais l'appareil hors service lors de l'effacement de la mémoire Bluetooth.

1 Mettez la source hors service.

Reportez vous à la page 10, *Mise en/hors service de la source*.

Réglages système

2 Appuyez sur la touche accueil pour passer à l'écran d'accueil.

3 Touchez la touche système pour ouvrir le menu système.

4 Touchez Effacer mémoire Bluetooth sur le menu système.

5 Touchez **Nétoyé**.

Après que vous avez sélectionné un élément désiré, un affichage de confirmation apparaît. Touchez **OK** pour effacer la mémoire.

■ Si vous ne voulez pas effacer la mémoire, touchez **Annuler**. ▣

Mise à jour du logiciel de connexion Bluetooth

Cette fonction est utilisée pour effectuer une mise à jour de cet appareil avec le logiciel Bluetooth le plus récent. Pour plus de détails sur le logiciel Bluetooth et la mise à jour, consultez notre site Web.

Important

Ne mettez jamais l'appareil hors service et ne débranchez jamais le téléphone lors de la mise à jour du logiciel.

1 Mettez la source hors service.

Reportez vous à la page 10, *Mise en/hors service de la source*.

2 Appuyez sur la touche accueil pour passer à l'écran d'accueil.

3 Touchez la touche système pour ouvrir le menu système.

4 Touchez MAJ logiciel Bluetooth.

5 Touchez **Démar. pour afficher le mode de transfert des données**.

■ Suivez les instructions à l'écran pour finir la mise à jour du logiciel Bluetooth. ▣

Affichage de la version du système Bluetooth

Si l'appareil ne fonctionne pas correctement, vous devrez peut-être consulter votre revendeur pour le faire réparer. Le cas échéant, vous serez invité à spécifier la version du système. Exécutez la procédure suivante pour vérifier la version sur cet appareil.

1 Mettez la source hors service.

Reportez vous à la page 10, *Mise en/hors service de la source*.

2 Appuyez sur la touche accueil pour passer à l'écran d'accueil.

3 Touchez la touche système pour ouvrir le menu système.

4 Touchez **Version logicielle Bluetooth pour afficher la version du module Bluetooth de cet appareil**. ▣

Réglage du mode de sécurité Bluetooth

Reportez vous à la page 75, *Réglage du mode de sécurité Bluetooth*. ▣

Réglage de la caméra de vue arrière (caméra de recul)

PRÉCAUTION

Pioneer recommande d'utiliser une caméra qui génère des images inversées (images miroir). Dans le cas contraire, l'image sur l'écran peut apparaître inversée.

Cet appareil possède une fonction qui bascule automatiquement sur la vidéo de la caméra de vue arrière (**R.C IN**) quand une caméra de vue arrière est installée sur votre voiture et que le levier de vitesse est en position **MARCHE ARRIÈRE (R)**. (Pour plus de détails, consultez votre revendeur.)

Vous pouvez également basculer sur l'image de vue arrière en appuyant sur la touche tactile.

Pour les détails, reportez vous à la page 13, *Utilisation de la vue arrière*.

- Après avoir effectué le réglage de la caméra de vue arrière, placez le levier de vitesse en position **MARCHE ARRIÈRE (R)** et vérifiez qu'une image vidéo de la caméra de vue arrière est visible sur l'écran.
- Modifiez ce réglage si l'écran bascule sur la vidéo de la caméra de vue arrière par erreur pendant une marche avant.
- Pour arrêter de regarder la vidéo de caméra de vue arrière et revenir à l'affichage de la source, appuyez de façon prolongée sur **MUTE**.
- Touchez l'icône de la source **Vue arrière** pour afficher l'image de la caméra de vue arrière tout en conduisant. Touchez à nouveau l'icône de la source pour mettre hors service la caméra de vue arrière. Pour les détails, reportez vous à la page 11, *Choix d'une source*.

1 Appuyez sur la touche accueil pour passer à l'écran d'accueil.

2 Touchez la touche système pour ouvrir le menu système.

3 Touchez Polarité caméra sur le menu système pour sélectionner le réglage approprié.

- **Batterie** Quand la polarité du fil connecté est positive lorsque le levier de vitesse est dans la position **MARCHE ARRIÈRE (R)**
- **Masse** Quand la polarité du fil connecté est négative lorsque le levier de vitesse est dans la position **MARCHE ARRIÈRE (R)**
- **off** Quand il n'y a pas de caméra de vue arrière connectée à l'appareil
- Le réglage de la touche de vue arrière est également désactivé sur l'écran d'accueil.

EQ auto (égalisation automatique)

L'égalisation automatique mesure automatiquement les caractéristiques acoustiques de l'habitacle de la voiture puis crée une courbe d'égalisation automatique en fonction de ces informations.

- Pour réaliser cette fonction, un microphone dédié (par exemple, CD MC20) est requis.



ATTENTION

Comme une forte tonalité (bruit) peut être émise à partir des haut parleurs lors de la mesure des caractéristiques acoustiques de l'habitacle, n'effectuez jamais le réglage TA et EQ auto lorsque vous conduisez.



PRÉCAUTION

- Vérifiez soigneusement les conditions avant d'exécuter le réglage EQ auto car vous pourriez endommager les haut parleurs si ces fonctions sont exécutées lorsque :

Les haut parleurs sont connectés de manière incorrecte. (Par exemple, un haut parleur arrière est connecté à la sortie haut parleur d'extrêmes graves.)

Un haut parleur est connecté à un amplificateur de puissance délivrant une puissance de sortie supérieure à la puissance d'entrée maximum admissible par le haut parleur.

- Si le microphone est placé dans une position inadéquate, la tonalité de mesure peut devenir forte et la mesure peut prendre longtemps, ce qui entraîne une décharge de la batterie. Assurez vous de placer le microphone à l'emplacement spécifié.

Réglages système

Avant d'utiliser la fonction EQ auto

- Effectuez le réglage EQ auto dans un endroit aussi calme que possible, avec le moteur et la climatisation coupés. Mettez également hors tension les téléphones de voiture ou les téléphones portables qui se trouvent dans la voiture, ou sortez les de la voiture avant d'effectuer le réglage EQ auto. Les sons autres que la tonalité de mesure (sons environnants, son du moteur, sonneries de téléphones, etc.) peuvent empêcher une mesure correcte des caractéristiques acoustiques de l'habitacle de la voiture.
- Assurez vous d'effectuer le réglage EQ auto en utilisant le microphone en option. L'utilisation d'un autre microphone peut empêcher la mesure, ou conduire à une mesure incorrecte des caractéristiques acoustiques de l'habitacle de la voiture.
- Pour exécuter la fonction EQ auto, vous devez connecter le haut parleur avant.
- Quand cet appareil est connecté à un amplificateur de puissance disposant d'un contrôle du niveau d'entrée, le réglage EQ auto peut ne pas être possible si le niveau d'entrée de l'amplificateur de puissance est inférieur au niveau standard.
- Quand cet appareil est connecté à un amplificateur de puissance équipé d'un filtre passe bas, mettez le filtre passe bas hors service avant d'effectuer le réglage EQ auto. Définissez également la fréquence de coupure pour le filtre passe bas intégré d'un haut parleur d'extrêmes graves actif sur la fréquence la plus haute.
- La distance a été calculée par ordinateur comme étant le retard optimum pour donner des résultats précis pour les circonstances considérées, veuillez donc continuer à utiliser cette valeur.

Le son réfléchi à l'intérieur du véhicule est fort et des retards se produisent.

Le filtre passe bas sur les haut parleurs d'extrêmes graves ou les amplis externes retardent les sons inférieurs.

- Le réglage EQ auto modifie les réglages audio comme suit :
Les réglages équilibre avant arrière/droite gauche reviennent à la position centrale. (Reportez vous à la page 54, *Utilisation du réglage de l'équilibre avant arrière/droite gauche.*)
La courbe d'égalisation bascule sur **Plat**. (Reportez vous à la page 54, *Rappel d'une courbe d'égalisation.*)
Les haut parleurs avant, central et arrière seront automatiquement réglés au moyen d'un réglage de filtre passe haut.
- Le réglage EQ auto précédent sera écrasé.
- Si vous utilisez un AVH X3500DAB, AVH X2500BT ou AVH X1500DVD, branchez au préalable un câble d'extension du microphone (vendu séparément) à l'entrée AUX.

Exécution de la fonction EQ auto

1 Arrêtez la voiture dans un endroit calme, fermez toutes les portières, les vitres et le toit ouvrant, puis coupez le moteur.

Si vous laissez tourner le moteur, son bruit peut empêcher un réglage EQ auto correct.

2 Attachez le microphone fourni au centre du repose-tête du conducteur, en l'orientant vers l'avant.

Le résultat du réglage EQ auto peut différer selon l'endroit où vous placez le microphone. Si vous le désirez, placez le microphone sur le siège du passager avant pour effectuer le réglage EQ auto.

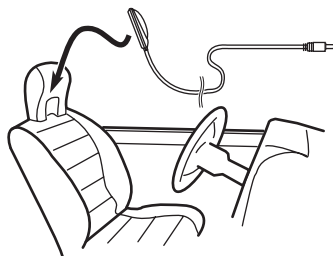

Réglages système

3 Placez le contact d'allumage sur ON ou ACC.

Si la climatisation ou le chauffage de la voiture sont en service, coupez les. Le bruit du ventilateur de la climatisation ou du chauffage peut empêcher une exécution correcte du réglage EQ auto.

4 Appuyez sur la touche accueil pour passer à l'écran d'accueil.

5 Touchez la touche système pour ouvrir le menu système.

6 Touchez Calibrage Egaliseur auto. pour passer en mode de mesure EQ auto.

7 Branchez le microphone dans le jack d'entrée microphone sur cet appareil.

AVH-X5500BT

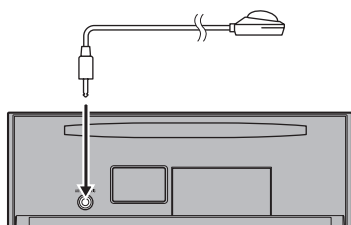

AVH-X3500DAB, AVH-X2500BT et AVH-X1500DVD

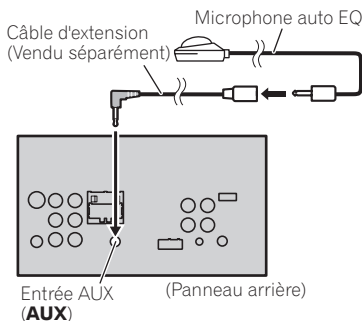

8 Touchez Démar. pour exécuter la fonction EQ auto.

9 À partir du début du décomptage de 10 secondes, sortez de la voiture et fermez la porte dans les 10 secondes.

La tonalité de mesure (bruit) est émise par les haut parleurs, et la mesure EQ auto commence.

Quand la fonction EQ auto est terminée, **Mesure terminée Merci de déconnecter le microphone et appuyer sur HOME** s'affiche.

Si une mesure correcte des caractéristiques acoustiques de l'habitacle de la voiture est impossible, un message d'erreur s'affiche. (Reportez-vous à la page 87, *Signification des messages d'erreur du réglage EQ auto.*)

- Il faut environ neuf minutes pour terminer la mesure EQ auto lorsque tous les haut parleurs sont connectés.
- Pour arrêter la fonction EQ auto, touchez **Stop**.

10 Conservez le microphone dans la boîte à gants ou un autre endroit sûr.

Si le microphone est exposé à la lumière directe du soleil pendant une période prolongée, les températures élevées peuvent provoquer une distorsion, une modification de la couleur ou un dysfonctionnement. ■

Sélection du format vidéo

Vous pouvez basculer le format de sortie vidéo de **V OUT** entre NTSC et PAL.

1 Appuyez sur la touche accueil pour passer à l'écran d'accueil.

2 Touchez la touche système pour ouvrir le menu système.

3 Touchez Format vidéo de sortie sur le menu système pour sélectionner le format de sortie vidéo.

NTSC PAL

Réglages système

Remarque

Vous pouvez basculer le format de sortie vidéo uniquement pour la source à partir de cet appareil. 

Réglage du signal vidéo

Lorsque vous connectez un équipement AV à cet appareil, sélectionnez le réglage du signal vidéo approprié.

- Comme cette fonction est initialement réglée sur **Automatique**, l'appareil règle automatiquement les paramètres du signal vidéo.
- Vous ne pouvez utiliser cette fonction que pour l'entrée d'un signal vidéo dans l'entrée AV.

1 Appuyez sur la touche accueil pour passer à l'écran d'accueil.

2 Touchez la touche système pour ouvrir le menu système.

3 Touchez Réglage signal vidéo sur le menu des fonctions.

Les éléments de **Réglage signal vidéo** s'affichent.

- **AV** Règle le signal vidéo AV
- **AUX** Règle le signal vidéo AUX
- **Camera** Règle le signal vidéo de la caméra de vue arrière

4 Touchez ◀ ou ▶ pour sélectionner le signal vidéo désiré.

**Automatique PAL NTSC PAL-M PAL-N
SECAM **

Utilisation du menu Favori

1 Affichez les colonnes de menu à enregistrer.

Reportez vous à la page 53, *Utilisation des menus*.

- Vous pouvez personnaliser les menus à l'exception du menu **Réglage vidéo**.

2 Touchez l'icône en forme d'étoile dans la colonne menu du menu souhaité pour l'enregistrer.

L'icône en forme d'étoile du menu sélectionné est remplie.

- Pour supprimer l'enregistrement, touchez à nouveau l'icône en forme d'étoile de la colonne menu.

3 Affichez le menu Favori et sélectionnez un menu enregistré.

Reportez vous à la page 53, *Utilisation des menus*.

Remarque

Vous pouvez enregistrer jusqu'à 12 colonnes. 

Menu de connexion Bluetooth

Utilisation du menu de connexion Bluetooth

(Fonction de AVH X5500BT/AVH X3500DAB/AVH X2500BT)

Remarque

Si vous utilisez un téléphone cellulaire pouvant être connecté via la technologie sans fil Bluetooth, nous vous conseillons d'utiliser votre téléphone pour rechercher cet appareil et pour établir une connexion entre l'appareil et votre téléphone. Par défaut, le code PIN est fixé à **0000**. Le nom de produit de cet appareil s'affiche sur votre téléphone en tant que nom de l'appareil. Pour les détails, reportez vous à la page suivante, *Saisie du code PIN pour la connexion sans fil Bluetooth*. Pour de plus amples détails sur les procédures d'établissement d'une connexion sans fil Bluetooth, reportez vous au mode d'emploi du téléphone.

Appairage à partir de cet appareil

- 1 Appuyez sur la touche accueil pour passer à l'écran d'accueil.
- 2 Touchez la touche Bluetooth pour ouvrir le menu de connexion Bluetooth.
- 3 Touchez Connexion pour sélectionner un périphérique.
- 4 Démarrez la recherche.



Démarrage de la recherche.

Pendant la recherche,  s'affiche et, quand des périphériques disponibles sont trouvés, leur nom ou adresse de périphérique Bluetooth (si le nom ne peut pas être obtenu) s'affiche.

- Si vous voulez basculer entre les noms d'appareil et les adresses de périphérique Bluetooth, touchez cette icône.



Basculer entre les noms d'appareil et les adresses de périphérique Bluetooth.

- Pour annuler la recherche, touchez **Stop**.
- Si trois périphériques sont déjà appairés, **Mémoire pleine** apparaît et l'appairage est impossible. Le cas échéant, supprimez un périphérique appairé au préalable. Reportez vous à cette page.
- S'il est impossible de trouver des périphériques, **Not Found** apparaît. Le cas échéant, vérifiez l'état du périphérique Bluetooth et recommencez la recherche.

5 Touchez un nom de périphérique pour sélectionner le périphérique à connecter.

Pendant la connexion, **Jumelage** s'affiche. Si la connexion est établie, **Jumelé** s'affiche.

- Si votre périphérique prend en charge SSP (Secure Simple Pairing), le nombre de 6 chiffres s'affiche sur l'écran de l'appareil. Une fois la connexion établie, ce nombre disparaît.
- Si la connexion échoue, **Erreur** s'affiche. Le cas échéant, réessayez depuis le début.
- Le code PIN est défini sur **0000** par défaut mais vous pouvez le modifier. Reportez vous à la page suivante, *Saisie du code PIN pour la connexion sans fil Bluetooth*.
- Une fois la connexion établie, le nom de l'appareil s'affiche. Touchez le nom de l'appareil pour le déconnecter.
- Si vous souhaitez supprimer un téléphone Bluetooth appairé, affichez **Effacer OK ?**. Touchez **Yes** pour supprimer le périphérique.



Suppression d'un périphérique appairé.

- Ne mettez jamais l'appareil hors service lorsque le téléphone Bluetooth appairé est en cours de suppression.

Connexion automatique à un périphérique Bluetooth

Si cette fonction est activée, la connexion entre votre périphérique Bluetooth et cet appareil s'effectuera automatiquement dès que les deux équipements sont à une distance inférieure à quelques mètres l'un de l'autre. Initialement, cette fonction est en service.

1 Appuyez sur la touche accueil pour passer à l'écran d'accueil.

2 Touchez la touche Bluetooth pour ouvrir le menu de connexion Bluetooth.

3 Touchez Connexion automatique pour activer la connexion automatique.

Si votre périphérique Bluetooth est prêt pour une connexion sans fil Bluetooth, la connexion à cet appareil sera établie automatiquement.

▪ Touchez à nouveau **Connexion automatique** pour désactiver la connexion automatique.

Si la connexion échoue, "**Le connexion automatique a échoué. Réessayer?**" s'affiche. Touchez **Oui** pour rétablir la connexion.

4 Lorsque vous tournez de nouveau le contact ACC de votre véhicule en position sous tension, une connexion est établie automatiquement.

Commutation vers un appareil visible

Cette fonction permet de définir si cet appareil est visible par l'autre périphérique. Initialement, cette fonction est en service.

1 Appuyez sur la touche accueil pour passer à l'écran d'accueil.

2 Touchez la touche Bluetooth pour ouvrir le menu de connexion Bluetooth.

3 Touchez Visibilité pour désactiver la visibilité.

▪ Touchez à nouveau **Visibilité** pour activer la visibilité.

Saisie du code PIN pour la connexion sans fil Bluetooth

Pour connecter votre périphérique Bluetooth à cet appareil via la technologie sans fil Bluetooth, vous devez entrer un code PIN sur le périphérique Bluetooth pour vérifier la connexion. Le code par défaut est **0000**, mais vous pouvez le modifier en utilisant cette fonction.

1 Appuyez sur la touche accueil pour passer à l'écran d'accueil.

2 Touchez la touche Bluetooth pour ouvrir le menu de connexion Bluetooth.

3 Touchez Entrée code pour sélectionner Entrée code.

4 Touchez 0 à 9 pour saisir le code PIN.

5 Après avoir entré le code PIN (jusqu'à 8 chiffres), enregistrez-le sur cet appareil.



Enregistrement du code PIN sur cet appareil.

Affichage de l'adresse du périphérique Bluetooth

Cet appareil affiche son adresse de périphérique Bluetooth.

1 Appuyez sur la touche accueil pour passer à l'écran d'accueil.

2 Touchez la touche Bluetooth pour ouvrir le menu de connexion Bluetooth.

Menu de connexion Bluetooth

3 Touchez **Information appareil** pour afficher les informations sur le périphérique.

L'adresse du périphérique Bluetooth s'affiche.

Réglage du mode de sécurité Bluetooth

Ce réglage restreint l'utilisation de l'appareil Bluetooth pendant la conduite.

Lorsque ce mode est activé, les opérations suivantes ne sont pas possibles.

- Utilisez la fonction clavier du mode App avancée
- Appel à l'aide du mode de saisie du numéro de téléphone
- Toutes les opérations du menu de connexion Bluetooth



PRÉCAUTION

Pour votre sécurité, le mode de sécurité doit toujours être réglé sur "on" pendant la conduite.

1 Appuyez sur la touche accueil pour passer à l'écran d'accueil.

2 Touchez la touche système pour ouvrir le menu système.

3 Touchez **Mode sans échec** sur le menu système pour activer ou désactiver le mode de sécurité Bluetooth.

Choix de la couleur de l'éclairage

Cet appareil dispose d'un éclairage multicolore.

Sélection directe à partir des couleurs d'éclairage présélectionnées

Vous pouvez sélectionner une couleur d'éclairage dans la liste des couleurs.

- 1 Appuyez sur la touche accueil pour passer à l'écran d'accueil.
- 2 Touchez la touche de thème pour ouvrir les réglages de thème.
- 3 Touchez Illumination, puis une couleur dans la liste.

Personnalisation de la couleur d'éclairage

- 1 Appuyez sur la touche accueil pour passer à l'écran d'accueil.
- 2 Touchez la touche de thème pour ouvrir les réglages de thème.
- 3 Touchez Illumination puis Custom.
- 4 Affichez le menu de personnalisation.



Affichage du menu de personnalisation.

- 5 Touchez la barre de couleurs pour personnaliser la couleur.
- 6 Touchez ◀ ou ▶ pour un ajustement fin de la couleur.

- 7 Touchez l'icône de manière prolongée pour enregistrer la couleur personnalisée en mémoire.

Memo

Mémorisation de la couleur personnalisée.

La couleur personnalisée a été enregistrée dans la mémoire.

La couleur en mémoire est rappelée lorsque vous touchez à nouveau la même icône.

Choix de la couleur OSD (affichage à l'écran)

Vous pouvez modifier la couleur OSD.

- 1 Appuyez sur la touche accueil pour passer à l'écran d'accueil.
- 2 Touchez la touche de thème pour ouvrir les réglages de thème.
- 3 Touchez Ecran.
- 4 Touchez une des couleurs de la liste.

Choix de l'affichage d'arrière-plan

Vous pouvez modifier l'arrière plan visible lors de l'écoute d'une source.

- 1 Appuyez sur la touche accueil pour passer à l'écran d'accueil.
- 2 Touchez la touche de thème pour ouvrir les réglages de thème.
- 3 Touchez Fond d'écran.

Menu de thème

4 Touchez le réglage désiré.

- Si aucune image JPEG n'a été stockée dans cet appareil, vous ne pouvez pas sélectionner de photos. Pour enregistrer une image JPEG sur cet appareil, consultez la page 42, *Capture d'une image dans des fichiers JPEG*.
- Si vous voulez supprimer l'image JPEG capturée, touchez de façon prolongée la touche de l'image JPEG.
- Vous pouvez afficher les réglages masqués en déplaçant l'écran. 

Réglage des positions de réponse des claviers tactiles (calibrage du clavier tactile)

Si vous pensez que les touches du clavier tactile à l'écran ont dévié des positions réelles qui répondent à votre toucher, réglez les positions de réponse du clavier tactile. Il existe deux méthodes de réglage : réglage en 4 points, dans lequel vous touchez les quatre coins de l'écran ; et réglage en 16 points, dans lequel vous affinez le réglage de l'écran entier.

- Garez votre voiture dans un endroit sûr pour utiliser cette fonction. N'utilisez pas cette fonction pendant la conduite.
- Touchez doucement l'écran pour effectuer les réglages. Appuyez avec force sur le clavier tactile peut l'endommager. N'utilisez pas un outil pointu comme un stylo bille ou un stylo mécanique. Ceci peut endommager l'écran.
- S'il est impossible de régler correctement le clavier tactile, consultez votre distributeur local Pioneer.

1 Mettez la source hors service.

Reportez vous à la page 10, *Mise en/hors service de la source*.

2 Appuyez de façon prolongée sur la touche accueil pour lancer l'étalonnage de l'écran tactile.

L'écran de réglage du clavier tactile en 4 points s'affiche. Lorsque 2 points s'affichent en même temps, touchez les deux.

3 Touchez chacune des flèches dans les quatre coins de l'écran.

- Pour annuler le réglage, appuyez de façon prolongée sur la touche accueil.

4 Appuyez sur la touche accueil pour effectuer le réglage en 4 points.

Les données de la position réglée sont sauvegardées.

- Ne coupez pas le moteur pendant la sauvegarde des données.

5 Appuyez sur la touche accueil pour procéder au réglage en 16 points.

L'écran de réglage du clavier tactile en 16 points s'affiche.

- Pour annuler le réglage, appuyez de façon prolongée sur la touche accueil.

6 Touchez doucement le centre de la marque + affichée sur l'écran.

Après avoir touché toutes les marques, les données de la position réglée sont sauvegardées.

- Ne coupez pas le moteur pendant la sauvegarde des données.

7 Appuyez de façon prolongée sur la touche accueil pour effectuer le réglage.

Utilisation d'une source AUX

Un appareil auxiliaire ou portable vendu séparément peut être connecté à cet appareil.

Quelques mots sur les méthodes de connexion AUX

Vous pouvez connecter des périphériques auxiliaires à cet appareil.

Câble à mini prise (AUX)

Lors de la connexion d'un appareil auxiliaire avec un câble à mini prise

Un iPod et un lecteur audio/vidéo portable peuvent être connectés à cet appareil via un câble à mini prise.

- Si un iPod disposant de fonctions vidéo est connecté à cet appareil avec un câble à prise 3,5 mm (4 pôles) (par exemple CD V150M), vous pouvez profiter du contenu vidéo de l'iPod connecté.

Autres fonctions

- Vous pouvez connecter un lecteur audio/vidéo portable à l'aide d'un câble à prise 3,5 mm (4 pôles) vers RCA (vendu séparément). Toutefois, selon le câble, une connexion inverse entre le câble rouge (audio côté droit) et le câble jaune (vidéo) peut être requise pour reproduire correctement le son et l'image vidéo.

- **Insérez la mini prise stéréo dans le jack d'entrée AUX de cet appareil.**

Pour plus de détails, reportez vous au manuel d'installation. 

Réinitialisation du microprocesseur

En appuyant sur **RESET**, vous pouvez réinitialiser le microprocesseur sur ses réglages initiaux sans changer les informations de signets.

Le microprocesseur doit être réinitialisé dans les situations suivantes :

- Avant d'utiliser cet appareil après son installation
- En cas d'anomalie de fonctionnement de l'appareil
- Quand des messages étranges ou incorrects s'affichent sur l'écran

1 Coupez le contact.

2 Appuyez sur **RESET** avec la pointe d'un stylo ou un autre instrument pointu.

Reportez vous à la page 9, *Description de l'appareil*.

Remarque

Mettez le moteur de la voiture en route ou placez le contact en position ACC ou ON avant d'appuyer sur **RESET** dans les situations suivantes :

- Après avoir effectué toutes les connexions
- Lors de la suppression de tous les paramètres enregistrés
- Lors de la réinitialisation des réglages usine initiaux de l'appareil 

Informations complémentaires

Dépannage

Commun

Symptôme	Causes possibles	Action corrective (Page de référence)
L'alimentation ne se met pas en service. L'appareil ne fonctionne pas.	Les fils et les connecteurs sont mal connectés. Le fusible a sauté.	Vérifiez encore une fois que toutes les connexions sont correctes. Rectifiez la cause et remplacez le fusible. Assurez vous de bien installer un fusible de même intensité.
	Du bruit et/ou d'autres facteurs provoquent un mauvais fonctionnement du microprocesseur intégré.	Appuyez sur RESET . (Page 79)
L'appareil ne fonctionne pas avec la télécommande. L'appareil ne fonctionne pas correctement même si l'on appuie sur les touches appropriées de la télécommande.	Le niveau de la pile est faible. Des opérations sont interdites avec certains disques.	Installez une nouvelle pile. Essayez d'utiliser un autre disque.
La lecture n'est pas possible.	Le disque est sale. Le type de disque chargé ne peut pas être lu par cet appareil. Le disque chargé n'est pas compatible avec ce système vidéo.	Nettoyez le disque. Vérifiez le type de disque. Remplacez le disque par un autre qui est compatible avec ce système vidéo.

Symptôme	Causes possibles	Action corrective (Page de référence)
Absence de son. Le volume ne veut pas augmenter.	Les câbles ne sont pas connectés correctement. L'appareil est en mode de lecture image fixe, ralenti ou image par image.	Connectez les câbles correctement. Il n'y a aucun son en mode de lecture image fixe, ralenti ou image par image.
Aucune image n'est affichée.	Le câble du frein de parking n'est pas connecté. Le frein de parking n'est pas serré.	Connectez un câble de frein de parking, et serrez le frein de parking. Connectez un câble de frein de parking, et serrez le frein de parking.
L'icône  est affichée, et l'opération n'est pas possible.	L'opération est interdite pour le disque. L'opération n'est pas compatible avec la configuration du disque.	Cette opération n'est pas possible. Cette opération n'est pas possible.
L'image affichée s'arrête (pause) et l'appareil ne fonctionne pas.	Impossible de lire les données pendant la lecture.	Après avoir arrêté une fois la lecture, recommencez la.
Absence de son. Le volume est faible.	Le volume est faible. L'atténuateur est en service.	Réglez le volume. Mettez l'atténuateur hors service.
Saut dans l'audio et la vidéo.	L'appareil n'est pas fixé fermement. La taille de fichier et le débit de transmission sont supérieurs aux valeurs recommandées.	Fixez fermement l'appareil. Créez un fichier DivX de la taille et du débit de transmission recommandés.
Le ratio d'aspect n'est pas correct et l'image est étirée.	Le réglage du ratio d'aspect n'est pas le bon pour l'afficheur.	Sélectionnez le réglage approprié pour votre écran. (Page 59)

Informations complémentaires

Symptôme	Causes possibles	Action corrective (Page de référence)
Le moteur est audible quand le contact d'alumage est mis sur ON (ou en position ACC).	L'appareil confirme si un disque est chargé ou non.	Ceci est un fonctionnement normal.
Rien n'est affiché. Les touches de l'écran tactile ne peuvent pas être utilisées.	La caméra de vue arrière n'est pas connectée. Le réglage Polarité caméra est incorrect.	Connectez une caméra de vue arrière. Appuyez sur la touche accueil pour revenir à l'affichage de la source, puis sélectionnez le réglage correct pour Polarité caméra . (Page 68)
No xxxx s'affiche lors de la modification de l'affichage (par exemple Pas de Titre).	Aucune information textuelle n'est intégrée.	Basculez l'affichage ou la lecture sur une autre plage/un autre fichier.
Les sous titres ne peuvent pas être lus.	La répétition de lecture du dossier a été sélectionnée.	Choisissez de nouveau l'étendue de répétition.
L'étendue de répétition de lecture change automatiquement.	Un autre dossier a été sélectionné pendant la répétition de lecture. La recherche de plage ou l'avance/le retour rapide a été exécuté pendant la répétition de lecture d'un fichier.	Choisissez de nouveau l'étendue de répétition. Choisissez de nouveau l'étendue de répétition.

DVD

Symptôme	Causes possibles	Action corrective (Page de référence)
La lecture n'est pas possible.	Le disque chargé a un numéro de région différent de celui de cet appareil.	Remplacez le disque par un autre ayant le même numéro de région que cet appareil.
Un message de verrouillage parental est affiché et la lecture n'est pas possible.	Le verrouillage parental est activé.	Désactivez le verrouillage parental ou changez le niveau. (Page 60)
Le verrouillage parental ne peut pas être annulé.	Le code est incorrect. Vous avez oublié votre numéro de code.	Entrez le code correct. (Page 60) Appuyez sur RESET . (Page 79)
On ne peut pas changer la langue audio (et la langue des sous titres).	Le DVD en cours de lecture ne supporte pas les enregistrements en plusieurs langues. Vous pouvez seulement choisir entre les éléments indiqués sur le menu du disque.	Vous ne pouvez pas choisir parmi plusieurs langues si elles ne sont pas enregistrées sur le disque. Changez la langue en utilisant le menu du disque.
Aucun sous titre n'est affiché.	Le DVD en cours de lecture ne comporte pas de sous titres. Vous pouvez seulement choisir entre les éléments indiqués sur le menu du disque.	Les sous titres ne sont pas affichés s'ils ne sont pas enregistrés sur le disque. Changez la langue en utilisant le menu du disque.

Informations complémentaires

Symptôme	Causes possibles	Action corrective (Page de référence)
La lecture ne s'effectue pas avec les choix de langue audio et de langue des sous titres sélectionnés dans le menu Réglage vidéo .	Le DVD en cours de lecture ne comporte pas de dialogues ou de sous titres dans la langue sélectionnée.	Vous ne pouvez pas basculer entre des langues sélectionnées si elles ne sont pas enregistrées sur le disque.
L'angle de vue ne peut pas être changé.	Le DVD en cours de lecture ne comporte pas de scènes filmées sous plusieurs angles.	Impossible de commuter l'angle de vue si le DVD ne comporte pas de scènes enregistrées sous plusieurs angles.
	Vous essayez de passer en visualisation sous plusieurs angles d'une scène qui n'a pas été enregistrée sous plusieurs angles.	Changez d'angle de vue quand vous regardez des scènes enregistrées sous plusieurs angles.
L'image est très floue/distordue et sombre pendant la lecture.	Certains disques comportent un signal interdisant la copie.	Comme cet appareil est compatible avec le système de protection contre la copie analogique, l'image peut souffrir de bandes horizontales ou d'autres imperfections lors de la lecture sur certains afficheurs d'un disque qui comporte un signal interdisant la copie. Ceci n'est pas un dysfonctionnement.

CD Vidéo

Symptôme	Causes possibles	Action corrective
Impossible d'appeler le menu PBC (contrôle de la lecture).	Le CD Vidéo en cours de lecture ne prend pas en charge la fonction PBC.	Cette opération n'est pas disponible avec des CD Vidéo qui ne prennent pas en charge la fonction PBC.
La répétition de lecture et la recherche de plage/recherche temporelle ne sont pas possibles.	Le CD Vidéo en cours de lecture prend en charge la fonction PBC.	Cette opération n'est pas disponible avec des CD Vidéo qui prennent en charge la fonction PBC.

iPod

Symptôme	Causes possibles	Action corrective
L'iPod ne fonctionne pas correctement.	Les câbles sont connectés de manière incorrecte.	Déconnectez le câble de l'iPod. Quand le menu principal de l'iPod est affiché, reconnectez et réinitialisez l'iPod.
	La version de l'iPod est ancienne.	Mettez à jour la version de l'iPod.
Le son de l'iPod est inaudible.	La direction de sortie audio peut changer automatiquement lorsque les connexions Bluetooth et USB sont utilisées simultanément.	Changez la direction de sortie audio sur l'iPod.

Informations complémentaires

Audio/Téléphone Bluetooth

Symptôme	Causes possibles	Action corrective
Le son de la source audio Bluetooth n'est pas lu.	Un appel est en cours sur un téléphone portable Bluetooth connecté.	Le son sera lu quand la communication sera terminée.
	Un téléphone portable Bluetooth connecté est en cours d'utilisation.	N'utilisez pas le téléphone portable pour l'instant.
	Un appel a été fait avec un téléphone portable Bluetooth connecté puis immédiatement coupé. Il en résulte que la communication entre cet appareil et le téléphone portable n'a pas été coupée correctement.	Refaites la connexion Bluetooth entre cet appareil et le téléphone portable.



Messages d'erreur

Quand vous contactez votre distributeur ou le Service d'entretien agréé par Pioneer le plus proche, n'oubliez pas de noter le message d'erreur.

Commun

Message	Causes possibles	Action corrective
Erreur AMP.	Une anomalie de fonctionnement de l'appareil s'est produite ou la connexion des haut parleurs est incorrecte. Le circuit de protection est activé.	Vérifiez la connexion des haut parleurs. Si le message ne disparaît pas même après avoir éteint puis démarré le moteur, consultez votre distributeur ou un centre d'entretien agréé par Pioneer.

Syntoniseur DAB

Message	Causes possibles	Action corrective
Erreur antenne	La connexion de l'antenne est incorrecte.	Vérifiez la connexion de l'antenne. Si le message ne disparaît pas même après avoir éteint puis démarré le moteur, consultez votre distributeur ou un centre d'entretien agréé par Pioneer.

Syntoniseur

Message	Causes possibles	Action corrective
Pas de données fournies	Cet appareil ne peut pas recevoir les informations sur le nom de l'artiste/le titre de la plage musicale.	Déplacez le vers un endroit où la réception est bonne.
Pas de données	Cet appareil ne peut pas recevoir les informations de nom du service de programme.	Déplacez le vers un endroit où la réception est bonne.

Informations complémentaires

DVD

Message	Causes possibles	Action corrective (Page de référence)
Région DVD différente	Le disque n'a pas le même numéro de région que cet appareil.	Remplacez le DVD par un autre avec le numéro de région correct.
Error-02-XX/FF-FF	Le disque est sale.	Nettoyez le disque.
	Le disque est rayé.	Utilisez un autre disque.
	Le disque est chargé à l'envers.	Vérifiez que le disque est chargé correctement.
	Une erreur mécanique ou électrique est survenue.	Appuyez sur RESET . (Page 79)
Disque illisible	Ce type de disque ne peut pas être lu sur cet appareil.	Remplacez le disque par un disque que cet appareil peut lire.
	Le disque inséré ne contient pas de fichiers pouvant être lus.	Utilisez un autre disque.
Protéger	Tous les fichiers sur le disque inséré intègrent la protection par DRM.	Utilisez un autre disque.
Passer	Le disque inséré contient des fichiers protégés par DRM.	Lisez un fichier audio n'intégrant pas la protection Windows Media™ DRM 9/10.
TEMP	La température de l'appareil est en dehors de la plage de fonctionnement normal.	Attendez que la température de l'appareil revienne dans les limites de fonctionnement normal.
La Location a expiré	Le disque inséré contient un contenu VOD DivX expiré.	Sélectionnez un fichier pouvant être lu.

Message	Causes possibles	Action corrective (Page de référence)
Résolution vidéo non-compatible	Le disque inséré contient un fichier DivX/MPEG 1/MPEG 2/MPEG 4 haute définition.	Sélectionnez un fichier pouvant être lu.
Ce n'est pas possible de l'écrire dans le flash	La mémoire flash de cet appareil utilisée pour le stockage temporaire est pleine.	Sélectionnez un fichier pouvant être lu.
Votre appareil n'est pas autorisé à lire cette vidéo protégée DivX.	Le code d'enregistrement DivX de cet appareil n'a pas été autorisé par le fournisseur de contenu VOD DivX.	Enregistrez cet appareil auprès du fournisseur de contenu VOD DivX.
Fichier illisible	Ce type de fichier ne peut pas être lu sur cet appareil.	Sélectionnez un fichier pouvant être lu.
Lecture format	Le début de la lecture et le début de l'émission des sons sont parfois décalés.	Attendez que le message disparaisse pour entendre les sons.
Vidéo format non-compatible	Le taux d'échantillonnage du fichier DivX est supérieur à 30 fps.	Sélectionnez un fichier pouvant être lu.
Format audio non-compatible	Ce type de fichier n'est pas pris en charge par cet appareil.	Sélectionnez un fichier pouvant être lu.

Informations complémentaires

Périphérique de stockage externe (USB)

Message	Causes possibles	Action corrective (Page de référence)
Fichier illisible	Ce type de fichier ne peut pas être lu sur cet appareil.	Sélectionnez un fichier pouvant être lu.
	Absence de plages musicales.	Transférez les fichiers audio vers le lecteur audio portable USB ou la mémoire USB et effectuez la connexion.
	La sécurité de la mémoire USB connectée est activée.	Suivez les instructions de la mémoire USB pour désactiver la sécurité.
Lecture format	Le début de la lecture et le début de l'émission des sons sont parfois décalés.	Attendez que le message disparaisse pour entendre les sons.
Passer	Le lecteur audio portable USB connecté ou la mémoire USB connectée contient des fichiers WMA qui sont protégés par Windows Media™ DRM 9/10.	Lisez un fichier audio n'intégrant pas la protection Windows Media™ DRM 9/10.
Protéger	Tous les fichiers sur le lecteur audio portable USB connecté ou la mémoire USB connectée sont protégés par Windows Media™ DRM 9/10.	Transférez des fichiers audio non protégés par Windows Media™ DRM 9/10 vers le lecteur audio portable USB ou la mémoire USB et effectuez la connexion.

Message	Causes possibles	Action corrective (Page de référence)
USB incompatible	L'appareil USB connecté n'est pas pris en charge par cet appareil.	Connectez un lecteur audio portable USB ou une mémoire USB conforme à la norme USB Mass Storage Class.
	L'appareil USB n'est pas formaté avec FAT12, FAT16 ou FAT32.	L'appareil USB connecté doit être formaté avec FAT12, FAT16 ou FAT32.
Vérification USB	Le connecteur USB ou le câble USB est en court circuit.	Vérifiez que le connecteur USB ou le câble USB n'est pas coincé ou endommagé.
	Le périphérique de stockage USB connecté consomme plus que le courant maximal autorisé.	Déconnectez le lecteur audio portable USB ou la mémoire USB et ne l'utilisez pas. Mettez le contact sur OFF, puis sur ACC ou ON, puis connectez un lecteur audio portable USB ou la mémoire USB compatible.
Error-02-9X/-DX	Panne de communication.	Effectuez une des opérations suivantes. Coupez et remettez le contact d'alimentation. Déconnectez le lecteur audio portable USB ou la mémoire USB. Choisissez une autre source. Revenez ensuite au lecteur audio portable USB ou à la mémoire USB.

Informations complémentaires

Message	Causes possibles	Action corrective (Page de référence)
La Location a expirée	Le périphérique de stockage externe inséré contient un contenu VOD DivX expiré.	Sélectionnez un fichier pouvant être lu.
Résolution vidéo non-compatible	Le périphérique de stockage externe inséré contient un fichier DivX/MPEG 1/MPEG 2/MPEG 4 haute définition.	Sélectionnez un fichier pouvant être lu.
Ce n'est pas possible de l'écrire dans le flash	La mémoire flash de cet appareil utilisée pour le stockage temporaire est pleine.	Sélectionnez un fichier pouvant être lu.
Votre appareil n'est pas autorisé à lire cette vidéo protégée DivX.	Le code d'enregistrement DivX de cet appareil n'a pas été autorisé par le fournisseur de contenu VOD DivX.	Enregistrez cet appareil auprès du fournisseur de contenu VOD DivX.
Lecture format	Le début de la lecture et le début de l'émission des sons sont parfois décalés.	Attendez que le message disparaisse pour entendre les sons.
Vidéo format non-compatible	Le taux d'échantillonnage du fichier DivX est supérieur à 30 fps.	Sélectionnez un fichier pouvant être lu.
Format audio non-compatible	Ce type de fichier n'est pas pris en charge par cet appareil.	Sélectionnez un fichier pouvant être lu.
La création de la base de données a échoué	Vous avez activé la lecture vidéo ou l'affichage d'images JPEG alors qu'une base de données était en cours de création.	Créez de nouveau la base de données. (Page 40)

iPod

Message	Causes possibles	Action corrective
Lecture format	Le début de la lecture et le début de l'émission des sons sont parfois décalés.	Attendez que le message disparaisse pour entendre les sons.
Error-02-6X/-9X/-DX	Panne de communication.	Déconnectez le câble de l'iPod. Quand le menu principal de l'iPod est affiché, reconnectez et réinitialisez l'iPod.
	Panne iPod.	Déconnectez le câble de l'iPod. Quand le menu principal de l'iPod est affiché, reconnectez et réinitialisez l'iPod.
Error-02-67	La version du firmware de l'iPod est ancienne.	Mettez à jour la version de l'iPod.
Stop	Absence de plages musicales.	Transférez les plages musicales sur l'iPod.
	Aucune plage musicale dans la liste en cours.	Sélectionnez une liste qui contient les plages musicales.
Not Found	Aucune plage musicale connexe.	Transférez les plages musicales sur l'iPod.

Étiquetage iTunes

Message	Causes possibles	Action corrective
iPod plein. Informations non-tranférées	La mémoire utilisée pour les informations d'étiquette sur l'iPod est pleine.	Synchronisez l'iPod avec iTunes et remettez de l'ordre dans la liste de lecture étiquetée.

Informations complémentaires

Message	Causes possibles	Action corrective
Mémoire pleine. Titres non chargés. Connecter iPod	La mémoire flash de cet appareil utilisée pour le stockage temporaire est pleine.	Les informations d'étiquettes présentes sur cet appareil sont transférées automatiquement vers l'iPod lorsqu'un iPod est connecté.
Le transfert a échoué. Connecter l'iPod à nouveau	Les informations d'étiquette de cet appareil ne peuvent pas être transférées vers l'iPod.	Vérifiez l'iPod et essayez de nouveau.
enregistrement titre échoué	Les informations d'étiquette ne peuvent pas être enregistrées sur cet appareil.	Essayez de nouveau.
Error-8D	Une erreur s'est produite sur FLASH ROM intégrée	Coupez ou mettez le contact d'allumage.
Déjà enregistré	Ces informations d'étiquette sont déjà enregistrées dans la mémoire.	Les informations d'étiquettes ne peuvent être enregistrées qu'une fois par plage musicale donnée. Il n'est pas possible de les enregistrer plusieurs fois.

Bluetooth

Message	Causes possibles	Action corrective
Error-10	Coupure de courant au niveau du module Bluetooth de cet appareil.	Mettez le contact sur OFF, puis sur ACC ou ON. Si le message d'erreur s'affiche en core après l'exécution de cette action, consultez votre distributeur ou un centre d'entretien agréé par Pioneer.



Signification des messages d'erreur du réglage EQ auto

Quand une mesure correcte des caractéristiques acoustiques de l'habitacle de la voiture n'est pas possible à l'aide du réglage EQ auto, un message d'erreur peut s'afficher sur l'écran. Le cas échéant, consultez le tableau ci-après pour déterminer le problème et découvrir comment y remédier. Après avoir vérifié, essayez à nouveau.

Message	Causes possibles	Action corrective
Merci de connecter le microphone pour la mesure Une fois terminé, appuyer sur HOME	Le microphone n'est pas connecté.	Branchez fermement le microphone en option dans la prise.
Error. Please check xxxx speaker.	Le microphone ne peut pas détecter la tonalité de mesure d'un des haut parleurs.	<ul style="list-style-type: none"> • Confirmez que les haut parleurs sont connectés correctement. • Corrigez le réglage du niveau d'entrée de l'amplificateur de puissance connecté aux haut parleurs. • Branchez fermement le microphone dans la prise.
Erreur. Merci de vérifier le bruit	Le niveau de bruit environnant est trop élevé.	<ul style="list-style-type: none"> • Arrêtez votre voiture dans un endroit tranquille et éteignez le moteur, la climatisation et le chauffage. • Placez le microphone correctement.
Erreur. Merci de vérifier la batterie	La batterie de cet appareil n'est plus alimentée.	<ul style="list-style-type: none"> • Connectez la batterie correctement. • Vérifiez la tension de la batterie.



Informations complémentaires

Signification des messages



Messages	Traduction
L'image peut apparaître inversée	Pioneer recommande d'utiliser une caméra qui génère des images inversées (images miroir). Dans le cas contraire, l'image sur l'écran peut apparaître inversée.



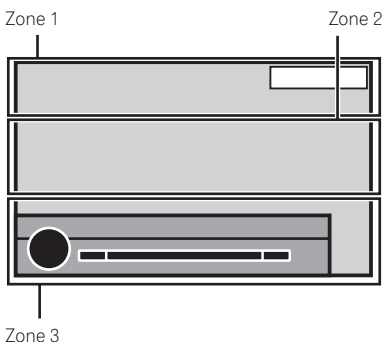



Liste des indicateurs



Zone 1

 Vol.	Indique que le volume est réglé.
 MUTE	Indique que la fonction silencieux est active.
 ATT	Indique que le son est atténué.

Zone 2

	Indique quand des informations (étiquette) sur la plage musicale téléchargeable d'une station de radio sont reçues.
	Indique lorsque les informations sur la plage musicale (étiquette) d'une station de radio sont en cours d'enregistrement sur cet appareil.
	Indique que le format numérique est le Dolby Digital.
	Indique que le format numérique est le MPEG Audio.

Informations complémentaires

LPCM	Indique que le format numérique est le PCM Linéaire.
48k16	Indique la fréquence d'échantillon nage.
DTS	Indique que le format numérique est le DTS.
1 ch	Indique le canal audio.
1+1ch	
2 ch	
Multi ch	
PBCOn	Indique qu'un disque avec PBC actif est en cours de lecture.
	<ul style="list-style-type: none"> Indique qu'un téléphone cellulaire est connecté. Indique qu'un appel entrant a été reçu et qu'il n'a pas encore été pris en compte.
	<p>Indique la force de la batterie du téléphone cellulaire.</p> <ul style="list-style-type: none"> Le niveau affiché sur l'indicateur peut différer de la force réelle de la batterie. Si la force de la batterie n'est pas disponible, rien n'est affiché dans la zone indicateur de force de la batterie.
	Indique que l'appareil Bluetooth connecté prend en charge uniquement le téléphone Bluetooth.
	Indique que l'appareil Bluetooth connecté prend en charge uniquement l'audio Bluetooth.

	<p>Indique le titre de l'album lors de la réception des informations d'étiquette.</p> <p>Indique le titre de l'album de la plage musicale en cours de lecture pour les fichiers MP3/WMA/AAC/WAV.</p>
	<p>Indique le titre de la plage musicale lors de la réception des informations d'étiquette.</p> <p>Indique le titre de la plage musicale en cours de lecture pour les fichiers MP3/WMA/AAC/WAV.</p>
	Indique le commentaire en cours de lecture.
	Indique le nom de la station sur laquelle vous êtes accordé.
	<p>Indique le nom de l'interprète lors de la réception des informations d'étiquette.</p> <p>Indique le nom de l'interprète en cours de lecture pour les fichiers MP3/WMA/AAC/WAV.</p>
	Indique les informations sur le téléphone cellulaire.
	Indique les informations sur le téléphone général.
	Indique les informations sur le téléphone du domicile.
	Indique les informations sur le téléphone professionnel.
	Indique les informations sur un autre téléphone.
	Indique le nom du dossier contenant le fichier MP3/WMA/AAC en cours de lecture.
	Indique le nom du fichier MP3/WMA/AAC en cours de lecture.

Informations complémentaires



Indique le numéro de présélection de la station sur laquelle vous êtes accordé.



Indique le numéro du titre en cours de lecture.



Indique le numéro du chapitre en cours de lecture.



Indique le genre de la plage musicale en cours de lecture.



Indique qu'un téléphone Bluetooth est connecté.



Indique que la fonction TA (attente d'un bulletin d'informations routières) est en service.



Indique que la fonction interruption pour réception d'un bulletin d'informations est en service.



Zone 3



Indique lorsqu'un signal radio est reçu.

STEREO

Signale que la fréquence sélectionnée émet en stéréo.



Touchez pour mettre BSM en service.

AutoEQ

Indique que EQ auto est activé.



Indique lorsque cet appareil contient des informations sur la plage musicale (étiquette).



Indique que l'appareil traite actuellement une opération comme une recherche.

DB

Indique quand créer la base de données en mode de navigation Musique.



Indique quand enregistrer la base de données en mode de navigation Musique.



Indique la force du signal du téléphone cellulaire.

Informations complémentaires

Conseils sur la manipulation

Disques et lecteur

Utilisez des disques affichant l'un des logos suivants.



Utilisez des disques 12 cm. N'utilisez pas de disques 8 cm ni un adaptateur pour disques 8 cm.

Utilisez seulement des disques conventionnels de forme circulaire. N'utilisez pas de disques ayant une forme particulière.



Insérez uniquement un DVD R/RW ou un CD R/RW dans le logement de chargement des disques.

N'utilisez pas de disques fendillés, ébréchés, voilés ou présentant d'autres défauts, car ils peuvent endommager le lecteur.

Les disques CD R/RW non finalisés ne peuvent pas être lus.

Ne touchez pas la surface enregistrée des disques.

Rangez les disques dans leur coffret dès que vous ne les écoutez plus.

Ne posez aucune étiquette sur la surface des disques, n'écrivez pas sur un disque, n'appliquez aucun agent chimique sur un disque.

Pour nettoyer un disque, essuyez le disque avec un chiffon doux en partant du centre vers l'extérieur.

La condensation peut perturber temporairement le fonctionnement du lecteur. Laissez celui-ci s'adapter à la température plus élevée pendant une heure environ. Essayez également les disques humides avec un chiffon doux.

La lecture de certains disques peut être impossible en raison des caractéristiques du disque, de son format, de l'application qui l'a enregistré, de l'environnement de lecture, des conditions de stockage ou d'autres conditions.

Les cahots de la route peuvent interrompre la lecture d'un disque.

Certaines fonctions peuvent ne pas être disponibles sur certains DVD vidéo.

Il peut ne pas être possible de lire certains disques vidéo DVD.

Il n'est pas possible de lire des disques DVD RAM.

Cet appareil n'est pas compatible avec des disques enregistrés au format AVCHD (Advanced Video Codec High Definition). N'insérez pas de disques AVCHD car vous risquez de ne pas pouvoir les éjecter.

Lors de l'utilisation de disques dont la surface de l'étiquette est imprimable, vérifiez les instructions et les avertissements des disques. L'insertion et l'éjection peuvent ne pas être possibles selon les disques. L'utilisation d'un tel disque risque d'endommager cet appareil.

Ne posez aucune étiquette disponible dans le commerce ou tout autre matériau sur la surface des disques.

- Les disques pourraient se déformer et devenir injouables.
- Les étiquettes pourraient se décoller pendant la lecture et empêcher l'éjection des disques, ce qui pourrait endommager l'appareil.

Périphérique de stockage externe (USB)

En fonction du périphérique de stockage externe (USB), les problèmes suivants peuvent survenir.

- Le fonctionnement peut varier.
- Le périphérique de stockage peut ne pas être reconnu.
- Les fichiers peuvent ne pas être lus correctement.

Périphérique de stockage USB

Les connexions via un concentrateur USB ne sont pas prises en charge.

Ne connectez aucun périphérique autre qu'un périphérique de stockage USB.

Informations complémentaires

Fixez fermement le périphérique de stockage USB lors de la conduite. Ne laissez pas le périphérique de stockage USB tomber sur le plancher, où il pourrait gêner le bon fonctionnement de la pédale de frein ou d'accélérateur.

Selon les périphériques de stockage USB connectés, du bruit radio peut être généré par le périphérique.

Vous ne pouvez pas lire des fichiers protégés par des droits d'auteur au moyen de périphériques USB.

Vous ne pouvez pas connecter un lecteur audio portable USB ou une mémoire USB à cet appareil via un hub USB.

Une mémoire USB partitionnée n'est pas compatible avec cet appareil.

Selon le type de lecteur audio portable USB/de mémoire USB que vous utilisez, cet appareil peut ne pas être reconnu ou les fichiers audio peuvent ne pas être lus correctement.

Ne laissez pas le lecteur audio portable USB ou la mémoire USB exposé(e) à la lumière directe du soleil pendant une période prolongée. Ceci peut entraîner un dysfonctionnement de l'appareil suite à une hausse extrême de la température.

iPod

Pour garantir un fonctionnement correct, reliez le câble du connecteur de la station d'accueil de l'iPod directement à cet appareil.

Attachez fermement l'iPod pendant que vous conduisez. Ne laissez pas l'iPod tomber sur le plancher, où il pourrait gêner le bon fonctionnement de la pédale de frein ou d'accélérateur.

Quelques mots sur les réglages de l'iPod

- Lorsqu'un iPod est connecté, cet appareil désactive le réglage EQ (égaliseur) de l'iPod afin d'optimiser l'acoustique. Le réglage EQ original est rétabli lorsque l'iPod est déconnecté.
- Vous ne pouvez pas mettre la fonction de répétition hors service sur l'iPod quand vous utilisez cet appareil. La fonction de répétition est positionnée automatiquement sur répétition de toutes les plages quand vous connectez l'iPod à cet appareil.

Tout texte incompatible enregistré sur l'iPod ne sera pas affiché par cet appareil.

Disques DVD-R/RW

Les disques DVD R/RW non finalisés qui ont été enregistrés avec le format Vidéo (mode vidéo) ne peuvent pas être lus.

La lecture de disques DVD R/RW peut ne pas être possible à cause des caractéristiques du disque, de rayures ou de poussière sur le disque, ou de saleté, de condensation, etc. sur la lentille de cet appareil. Selon les paramètres de l'application et l'environnement, la lecture de disques enregistrés sur un ordinateur personnel peut ne pas être possible. (Pour les détails, contactez le fabricant de l'application.)

Disques CD-R/RW

Quand vous utilisez des disques CD R/RW, la lecture n'est possible qu'avec des disques qui ont été finalisés.

La lecture de disques CD R/RW enregistrés sur un graveur de CD musicaux ou un ordinateur personnel peut ne pas être possible à cause des caractéristiques du disque, de rayures ou de poussière sur le disque, ou de saleté, de condensation, etc. sur la lentille de l'appareil.

Selon les paramètres de l'application et l'environnement, la lecture de disques enregistrés sur un ordinateur personnel peut ne pas être possible. (Pour les détails, contactez le fabricant de l'application.)

La lecture de disques CD R/RW peut devenir impossible en cas d'exposition directe à la lumière du soleil, de températures élevées, ou en raison des conditions de stockage dans le véhicule.

Les titres et autres informations textuelles gravées sur les CD R/RW peuvent ne pas être affichés par cet appareil (en cas de données audio (CD DA)).

DualDiscs

Les DualDiscs sont des disques à deux faces avec un CD enregistrable pour l'audio sur une face et un DVD enregistrable pour la vidéo sur l'autre.

La lecture de la face DVD est possible avec cet appareil. Cependant, comme la face CD des DualDiscs n'est pas physiquement compatible avec le standard CD général, la lecture de la face CD sur cet appareil peut ne pas être possible.

Informations complémentaires

Charger et éjecter fréquemment un DualDisc peut provoquer des rayures sur le disque. Des rayures importantes peuvent entraîner des problèmes de lecture sur cet appareil. Dans certains cas, un DualDisc peut se retrouver bloqué dans le logement pour CD et ne sera pas éjecté. Pour éviter cela, nous vous recommandons de vous abstenir d'utiliser des DualDiscs avec cet appareil.

Pour des informations plus détaillées sur les DualDiscs, veuillez vous reporter aux informations fournies par le fabricant des disques.

Fichiers image JPEG

JPEG est un acronyme pour Joint Photographic Experts Group et fait référence à un standard de technologie de compression d'image fixe.

Les fichiers sont compatibles avec les images fixes Baseline JPEG et EXIF 2.1 jusqu'à une résolution de 8192 × 7680. (Le format EXIF est le plus souvent utilisé avec les appareils photo numériques.)

La lecture du format de fichier EXIF qui a été traité par un ordinateur personnel peut ne pas être possible.

Il n'y a pas de compatibilité JPEG progressif.

Fichiers vidéo DivX

En fonction de la composition de l'information sur les fichiers telle que le numéro de stream audio ou la taille de fichier, il peut se produire un léger retard lors de la lecture des disques.

Certaines opérations spéciales peuvent être interdites à cause de la composition des fichiers DivX.

Des fichiers DivX téléchargés seulement à partir d'un site partenaire DivX sont une garantie de fonctionnement correct. Les fichiers DivX non autorisés peuvent ne pas fonctionner correctement.

Les fichiers de location DRM ne peuvent pas être utilisés jusqu'à ce que la lecture ait démarré.

Taille de fichier recommandée : 2 Go maximum avec un débit de transmission de 2 Mbits/s maximum.

Le code ID de cet appareil doit être enregistré auprès d'un fournisseur de VOD DivX pour lire des fichiers VOD DivX. Pour plus d'informations sur les codes ID, reportez-vous à la page 61, *Affichage de votre code d'enregistrement VOD DivX®*.

Pour plus de détails sur DivX, visitez le site suivant : <http://www.divx.com/>

Fichiers vidéo MPEG-1/MPEG-2/MPEG-4

La durée de lecture écoulée peut ne pas être affichée correctement.

Important

- Quand vous donnez un nom à un fichier image JPEG, ajoutez l'extension de nom de fichier correspondante (.jpg, .jpeg ou .jpe).
- Cet appareil lit des fichiers avec ces extensions (.jpg, .jpeg ou .jpe) comme des fichiers image JPEG. Pour éviter des dysfonctionnements, n'utilisez pas ces extensions pour des fichiers autres que des fichiers image JPEG.

Formats audio compressés compatibles (USB)

WAV

Extension de fichier : .wav

Bits de quantification : 8 et 16 (LPCM), 4 (MS ADPCM)

Fréquence d'échantillonnage : 16 kHz à 48 kHz (LPCM), 22,05 kHz et 44,1 kHz (MS ADPCM)



Formats audio compressés compatibles (disque, USB)

WMA

Extension de fichier : .wma

Débit binaire : 48 kbit/s à 320 kbit/s (CBR), VBR

Fréquence d'échantillonnage : 32 kHz à 48 kHz

Windows Media™ Audio Professional, Lossless, Voice/DRM Stream/Stream avec vidéo : incompatible

MP3

Extension de fichier : .mp3

Débit binaire : 8 kbit/s à 320 kbit/s (CBR), VBR

Informations complémentaires

Fréquence d'échantillonnage : 8 kHz à 48 kHz (32 kHz, 44,1 kHz, 48 kHz pour accentuation)

Version étiquette ID3 compatible : 1.0, 1.1, 2.2, 2.3, 2.4 (la Version 2.x de l'étiquette ID3 a priorité sur la Version 1.x.)

Liste de lecture m3u : incompatible

MP3i (MP3 interactif), mp3 PRO : incompatible

AAC

Format compatible : AAC encodé par iTunes

Extension de fichier : .m4a

Fréquence d'échantillonnage : 11,025 kHz à 48 kHz

Débit binaire : 16 Kbits/s à 320 Kbits/s

Apple Lossless : incompatible

Fichier AAC acheté sur le iTunes Store (extension de fichier .m4p) : incompatible

Compatibilité DivX

Format compatible : format vidéo DivX implémenté en relation avec les standards DivX

Extensions de fichier : .avi ou .divx

Format DivX Ultra : incompatible

Format DivX HD : incompatible

Fichiers DivX sans données vidéo : incompatible

DivX plus : incompatible

Codec audio compatible : MP2, MP3, Dolby Digital

LPCM : compatible

Débit binaire : 8 kbit/s à 320 kbit/s (CBR), VBR

Fréquence d'échantillonnage : 8 kHz à 48 kHz

Extension de fichier de sous titres externes compatible : .srt

Vidéo MPEG-1/MPEG-2/MPEG-4

Extensions de fichier : .mpg ou .mpeg (MPEG 1/ MPEG 2), .avi (MPEG 4)

Codec audio compatible : MP2 (MPEG 1/MPEG 2), MP2, MP3, Dolby Digital (MPEG 4)

H.264 (MPEG 4AVC) : compatible

LPCM : incompatible

Débit binaire : 8 Kbits/s à 320 Kbits/s (CBR), VBR

Fréquence d'échantillonnage : 8 kHz à 48 kHz

Informations supplémentaires

Certains caractères d'un nom de fichier (incluant l'extension de fichier) ou d'un nom de dossier peuvent ne pas être affichés.

Cet appareil peut ne pas fonctionner correctement selon l'application utilisée pour encoder les fichiers WMA.

Il peut se produire un léger retard au début de la lecture de fichiers audio intégrés avec des données image ou de fichiers audio stockés sur un périphérique de stockage USB avec de nombreuses hiérarchies de dossiers.

Disque (CD/DVD)

Dossiers pouvant être lus : jusqu'à 99 sur CD R/RW

Dossiers pouvant être lus : jusqu'à 700 sur DVD R/RW

Fichiers pouvant être lus : jusqu'à 999 sur CD R/RW

Fichiers pouvant être lus : jusqu'à 3 500 sur DVD R/RW

Système de fichiers : ISO 9660 Niveau 1 et 2, Romeo, Joliet, UDF 1.02 (DVD R/RW)

Lecture multi session : compatible

Transfert des données en écriture par paquet : incompatible

Quelle que soit la durée du silence entre les plages musicales de l'enregistrement original, la lecture des disques d'audio compressé s'effectue avec une courte pause entre les plages musicales.

Périphérique de stockage externe (USB)

Dossiers pouvant être lus : jusqu'à 1 500 (jusqu'à 700 pour DivX/MPEG 1/MPEG 2/MPEG 4)

Fichiers pouvant être lus : jusqu'à 15 000

Lecture des fichiers protégés par des droits d'auteur : incompatible

Informations complémentaires

Périphérique de stockage externe partitionné (USB) : seule la première partition pouvant être lue sera lue.

Les cartes MMC (Multi Media Card) ne sont pas compatibles.

PRÉCAUTION

- Pioneer décline toute responsabilité en cas de perte de données sur le lecteur audio portable USB ou la mémoire USB, même si la perte de données se produit pendant l'utilisation de cet appareil.
- Pioneer ne garantit pas la compatibilité avec tous les périphériques de stockage de masse USB et décline toute responsabilité en cas de perte de données sur des lecteurs multimédia, smartphones ou autres périphériques lors de l'utilisation de ce produit.
- Ne laissez pas les disques, le périphérique de stockage externe (USB) ou l'iPod dans un lieu où les températures sont élevées. 

Compatibilité iPod

Cet appareil prend en charge uniquement les modèles d'iPod suivants. Les versions du logiciel iPod prises en charge sont indiquées ci-dessous. Les versions antérieures ne sont pas prises en charge.

Conçu pour

- iPod touch 4ème génération (version logicielle 5.1.1)
- iPod touch 3ème génération (version logicielle 5.1.1)
- iPod touch 2ème génération (version logicielle 4.2.1)
- iPod touch 1ère génération (version logicielle 3.1.3)
- iPod classic 160 Go (version logicielle 2.0.4)
- iPod classic 120 Go (version logicielle 2.0.1)
- iPod classic (version logicielle 1.1.2)
- iPod avec vidéo (version logicielle 1.3)
- iPod nano 6ème génération (version logicielle 1.2)
- iPod nano 5ème génération (version logicielle 1.0.2)

- iPod nano 4ème génération (version logicielle 1.0.4)
- iPod nano 3ème génération (version logicielle 1.1.3)
- iPod nano 2ème génération (version logicielle 1.1.3)
- iPod nano 1ère génération (version logicielle 1.3.1)
- iPhone 4S (version logicielle 5.1.1)
- iPhone 4 (version logicielle 5.1.1)
- iPhone 3GS (version logicielle 5.1.1)
- iPhone 3G (version logicielle 4.2.1)
- iPhone (version logicielle 3.1.3)

Selon la génération ou la version de l'iPod, certaines fonctions peuvent ne pas être disponibles.

Les opérations peuvent différer selon la version du logiciel iPod.

Quand vous utilisez un iPod, un câble iPod Dock Connector vers USB est requis.

Lors de l'utilisation d'un câble d'interface CD IU51V/CD IU201V Pioneer, consultez votre revendeur pour plus de détails.

Pour des détails sur la compatibilité fichier/format, reportez-vous aux manuels de l'iPod.

Livre audio, podcast : compatible

PRÉCAUTION

Pioneer n'accepte aucune responsabilité en cas de perte de données sur l'iPod, même si la perte de données se produit pendant l'utilisation de cet appareil.

Quelques mots sur l'étiquetage iTunes

Cette fonction ne peut pas être utilisée avec les modèles d'iPods suivants.

iPod touch 4ème génération

iPod touch 3ème génération

iPod touch 2ème génération

iPod touch 1ère génération

iPod classic 160 Go

iPod classic 120 Go

iPod classic

Informations complémentaires

iPod avec vidéo

iPod nano 6ème génération

iPod nano 5ème génération

iPod nano 4ème génération

iPod nano 3ème génération

iPhone 4S

iPhone 4

iPhone 3GS

iPhone 3G

iPhone

Les informations sur la plage musicale (étiquette) peuvent être enregistrées sur votre iPod à partir de la station d'émission. Les plages musicales se présenteront sous forme de liste de lecture appelée "Liste de lecture étiquetée" dans iTunes lors de la synchronisation suivante de votre iPod. Vous pouvez ensuite directement acheter des plages musicales au près du magasin iTunes Store.

Les plages musicales étiquetées et la plage musicale que vous pouvez acheter auprès du magasin iTunes Store peuvent différer. N'oubliez pas de valider la plage musicale avant de procéder à son achat.

Si vous ne pouvez pas utiliser normalement cette fonction, mettez à jour le firmware de votre iPod.

Séquence des fichiers audio

Sur cet appareil, l'utilisateur ne peut pas affecter de numéros de dossier ni spécifier les séquences de lecture.

Exemple de hiérarchie

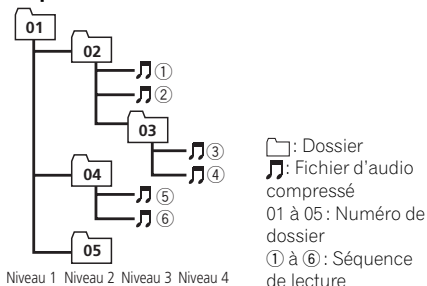

Niveau 1 Niveau 2 Niveau 3 Niveau 4

Disque

La séquence de sélection des dossiers ou d'autres opérations peut différer en fonction du logiciel de codage ou d'écriture.

Périphérique de stockage externe (USB)

La séquence de lecture est la même que la séquence enregistrée dans le périphérique de stockage externe (USB).

Pour spécifier la séquence de lecture, la méthode suivante est recommandée.

- 1 Créez un nom de fichier en incluant des nombres qui spécifient la séquence de lecture (par exemple, 001xxx.mp3 et 099yyy.mp3).
- 2 Placez ces fichiers dans un dossier.
- 3 Enregistrez le dossier contenant les fichiers sur le périphérique de stockage externe (USB).

Toutefois, avec certains environnements système, vous ne pouvez pas spécifier la séquence de lecture.

Pour les lecteurs audio portables USB, la séquence est différente et dépend du lecteur.

Utilisation correcte de l'afficheur

PRÉCAUTION

- Si un liquide ou un corps étranger pénètre à l'intérieur de cet appareil, coupez immédiatement l'alimentation et consultez votre revendeur ou le Centre d'Entretien agréé par PIONEER le plus proche. N'utilisez pas l'appareil dans cette situation parce que cela pourrait provoquer un incendie, une électrocution ou une autre panne.
- Si vous remarquez de la fumée, un bruit ou une odeur étrange, ou tout autre signe anormal en provenance de l'écran, coupez immédiatement l'alimentation et consultez votre revendeur ou le Centre d'Entretien agréé par PIONEER le plus proche. L'utilisation de cet appareil dans cette situation peut provoquer des dommages permanents pour le système.

Informations complémentaires

- Ne démontez pas et ne modifiez pas cet appareil, car il existe à l'intérieur des composants haute tension qui peuvent provoquer une électrocution. Consultez toujours votre revendeur ou le Centre d'Entretien agréé par PIONEER le plus proche pour tout examen, réglage ou réparation internes.

Soin à apporter à l'afficheur

- Ne touchez jamais l'écran avec autre chose que votre doigt quand vous utilisez la fonction clavier tactile. L'écran se raye facilement.
- Quand l'écran est soumis à la lumière directe du soleil pendant une période prolongée, il devient très chaud, ce qui peut entraîner des dommages pour l'écran LCD. Évitez autant que possible d'exposer le module d'affichage à la lumière directe du soleil.
- L'afficheur doit être utilisé dans les plages de température comprises entre -10°C et $+60^{\circ}\text{C}$.
À des températures supérieures ou inférieures à cette plage de température de fonctionnement, l'afficheur peut ne pas fonctionner normalement.
- L'écran LCD est exposé pour accroître sa visibilité à l'intérieur du véhicule. N'appuyez pas fortement dessus car cela pourrait l'endommager.
- Ne poussez pas l'écran LCD avec force car cela pourrait le rayer.

Écran à cristaux liquides (LCD)

- La chaleur du chauffage peut endommager l'écran LCD, et l'air froid de la climatisation peut provoquer la formation d'humidité à l'intérieur de l'écran, pouvant entraîner des dommages.
- Des petits points noirs ou blancs (points brillants) peuvent apparaître sur l'écran LCD. Ceux-ci sont dus aux caractéristiques de l'écran LCD et n'indiquent pas un dysfonctionnement.

- Quand vous utilisez un téléphone cellulaire, maintenez l'antenne éloignée de l'écran pour éviter la perturbation des images vidéo par l'apparition de taches, de bandes colorées, etc.

Rétroéclairage à DEL (diode électroluminescente)

- À des températures basses, l'utilisation du rétroéclairage à DEL peut accentuer le retard d'image et diminuer la qualité de l'image en raison des caractéristiques de l'écran LCD. La qualité de l'image s'améliorera avec une augmentation de la température.
- Pour protéger le rétroéclairage à DEL, l'afficheur s'assombrit dans les environnements suivants :
 - Sous le rayonnement direct du soleil
 - Près d'un événement de chauffage
- La durée de vie du rétroéclairage à DEL est supérieure à 10 000 heures. Elle peut toute fois diminuer lorsque les températures sont élevées.
- Quand le rétroéclairage à DEL atteint la fin de sa durée de vie, l'écran devient sombre et l'image n'est plus affichée. Le cas échéant, consultez votre revendeur ou le Centre d'Entretien agréé par PIONEER le plus proche.

Comment garder l'afficheur en bon état

- Pour enlever la poussière de l'écran ou nettoyer l'afficheur, mettez d'abord le système hors tension, puis essuyez avec un chiffon doux et sec.
- Quand vous essuyez l'écran, faites attention de ne pas en rayer la surface. N'utilisez pas de produits de nettoyage chimiques durs ou abrasifs. ■

Informations complémentaires

Profils Bluetooth

Pour utiliser la technologie sans fil Bluetooth, les appareils doivent pouvoir interpréter certains profils. Cet appareil est compatible avec les profils suivants.

- GAP (Generic Access Profile)
- SDP (Service Discovery Protocol)
- OPP (Object Push Profile)
- HFP (Hands Free Profile)
- HSP (Head Set Profile)
- PBAP (Phone Book Access Profile)
- A2DP (Advanced Audio Distribution Profile)
- AVRCP (Audio/Video Remote Control Profile) 1.3 

Licence, Avis de non-responsabilité de garantie et Limites de responsabilité

Ce produit fait appel à des principes technologiques destinés à interdire la piraterie des œuvres protégées par des droits d'auteur, principes qui sont eux mêmes couverts aux États Unis par des brevets et d'autres formes de propriété intellectuelle appartenant à Rovi Corporation. La rétro technique et le désassemblage sont proscrits.

CONSIGNES DE SÉCURITÉ

Bluetooth

La marque de mot et les logos *Bluetooth*[®] sont des marques déposées appartenant à Bluetooth SIG, Inc. et toute utilisation de ces marques par PIONEER CORPORATION est faite sous licence. Les autres marques de commerce ou noms commerciaux sont la propriété de leur propriétaire respectif.

DVD vidéo

 est une marque commerciale de DVD Format/Logo Licensing Corporation.

iTunes

Apple et iTunes sont des marques commerciales d'Apple Inc., enregistrées aux États Unis et dans d'autres pays.

MP3

La vente de ce produit comporte seulement une licence d'utilisation privée, non commerciale, et ne comporte pas de licence ni n'implique aucun droit d'utilisation de ce produit pour une diffusion commerciale (c'est à dire générant des revenus) en temps réel (terrestre, par satellite, câble et/ou tout autre média), diffusion/streaming via internet, des intranets et/ou d'autres systèmes électroniques de distribution de contenu, telles que les applications audio payante ou audio à la demande. Une licence indépendante est requise pour de telles utilisations. Pour les détails, veuillez visiter le site <http://www.mp3licensing.com>.

WMA

Windows Media est une marque déposée ou une marque commerciale de Microsoft Corporation aux États Unis et/ou dans d'autres pays.

Ce produit intègre une technologie détenue par Microsoft Corporation, qui ne peut être utilisée et distribuée que sous licence de Microsoft Licensing, Inc.

iPod et iPhone

iPhone, iPod, iPod classic, iPod nano et iPod touch sont des marques commerciales d'Apple Inc., déposées aux États Unis et dans d'autres pays.

Les accessoires électroniques portant la mention « Made for iPod » et « Made for iPhone » ont été conçus pour fonctionner respectivement avec un iPod ou un iPhone et sont certifiés conformes aux exigences d'Apple par le fabricant. Apple n'est pas responsable pour le fonctionnement de cet appareil ou de sa compatibilité avec les normes réglementaires et de sécurité. Veuillez noter que l'emploi de cet accessoire avec un iPod ou un iPhone peut affecter les performances sans fil.

Informations complémentaires

Dolby Digital

Fabriqué sous licence de Dolby Laboratories. Dolby et le symbole double D sont des marques déposées de Dolby Laboratories.

DivX

DivX®, DivX Certified® et les logos associés sont des marques commerciales de Rovi Corporation ou de ses filiales et sont utilisés sous licence.

À PROPOS DE LA VIDÉO DIVX : DivX® est un format vidéo numérique créé par DivX, LLC, qui est une filiale de Rovi Corporation. Ceci est un appareil DivX Certified® officiel qui lit la vidéo DivX. Visitez le site divx.com pour plus d'informations sur les outils logiciels permettant de convertir vos fichiers en vidéos DivX.

À PROPOS DE LA VIDÉO DIVX À LA DEMANDE : Cet appareil certifié DivX® doit être enregistré afin de pouvoir lire des vidéos DivX à la demande (VOD). Pour obtenir votre code d'enregistrement, localisez la section VOD DivX dans *Affichage de votre code d'enregistrement VOD DivX®*. Allez sur le site vod.divx.com pour savoir comment terminer votre enregistrement.

MIXTRAX

MIXTRAX est une marque commerciale de PIONEER CORPORATION.

libpng

Sachez que Pioneer ne répondra à aucune question sur le contenu du code source. Cette licence légale a été, à l'origine, rédigée en anglais et ici traduite uniquement pour permettre au lecteur d'en comprendre le contenu. En conséquence, la licence traduite NE correspond PAS légalement au texte anglais d'origine.

Cette copie des avis libpng est fournie pour votre commodité. En cas de divergence entre cette copie et les avis dans le fichier `png.h` faisant partie de la distribution libpng, ce dernier prévaut.

MENTION DE DROITS D'AUTEUR, LIMITATION DE RESPONSABILITÉ et LICENCE :

Si vous modifiez libpng, vous pouvez insérer des avis supplémentaires immédiatement après cette phrase.

Ce code est accordé avec la licence libpng. Les versions libpng 1.2.6, 15 août 2004, à 1.5.0, 6 janvier 2011 sont des droits d'auteur (c) 2004, 2006 2010 Glenn Randers Pehrson, et sont distribuées conformément à l'avis de non responsabilité et à la licence de libpng 1.2.5 avec les personnes suivantes ajoutées à la liste des auteurs de rédaction
Cosmin Truta

La version libpng 1.0.7 du 1er juillet 2000 à la version 1.2.5 du 3 octobre 2002 sont protégées par les droits d'auteur (c) 2000 2002 Glenn Randers Pehrson, et sont distribuées sous les mêmes conditions de limitation de responsabilité et de licence que libpng 1.0.6 avec les ajouts suivants à la liste d'auteurs contributeurs

Simon Pierre Cadieux

Eric S. Raymond

Gilles Vollant

et avec les ajouts suivants à la limitation de responsabilité :

Il n'existe aucune garantie contre les possibilités de privation de jouissance de la bibliothèque ou contre les infractions aux droits des tiers. Il n'y a aucune garantie que notre travail ou la bibliothèque réponde à vos besoins ou usages particuliers. Cette bibliothèque est fournie avec tous les défauts qu'elle contient, l'utilisateur prend à sa charge la totalité des risques de qualité satisfaisante, de performances, d'exactitude et d'effort.

La version libpng 0.97 de janvier 1998 à la version 1.0.6 du 20 mars 2000 sont protégées par les droits d'auteur (c) 1998, 1999 Glenn Randers Pehrson, et sont distribuées sous les mêmes conditions de limitation de responsabilité et de licence que libpng 0.96 avec les ajouts suivants à la liste d'auteurs contributeurs :

Tom Lane

Glenn Randers Pehrson

Willem van Schaik

Informations complémentaires

La version libpng 0.89 de juin 1996 à la version 0.96 de mai 1997 sont protégées par les droits d'auteur (c) 1996, 1997 Glenn Randers Pehrson, et sont distribuées sous les mêmes conditions de limitation de responsabilité et de licence que libpng 0.88 avec les ajouts suivants à la liste d'auteurs contributeurs :

John Bowler
Kevin Bracey
Sam Bushell
Magnus Holmgren
Greg Roelofs
Tom Tanner

La version libpng 0.5 de mai 1995 à la version 0.88 de janvier 1996 sont protégées par les droits d'auteur (c) 1995, 1996 Guy Eric Schalnat, Group 42, Inc.

Pour les besoins de cette mention de droits d'auteur et de licence, "auteurs contributeurs" est défini comme l'ensemble de personnes suivantes :

Andreas Dilger
Dave Martindale
Guy Eric Schalnat
Paul Schmidt
Tim Wegner

La bibliothèque de référence PNG est fournie "TEL QUELLE". Les auteurs contributeurs et Group 42 Inc. réfutent toute garantie, explicite ou implicite, y compris mais sans limitation, les garanties de valeur marchande et d'adaptation à un usage quelconque. Les auteurs contributeurs et Group 42 Inc. ne sauraient être tenus responsables des dommages directs, indirects, accessoires, spéciaux, dommages et intérêts ou dommages consécutifs, pouvant survenir suite à l'utilisation de la bibliothèque de référence PNG, même s'ils ont été avertis de la possibilité de tels dommages. Il est autorisé par le présent document d'utiliser, de copier, de modifier et de distribuer ce code source, ou des portions de celui-ci, à quelque fin que ce soit, gratuitement, sous réserve des restrictions suivantes :

1. L'origine de ce code source ne doit pas être présentée de manière mensongère.
2. Les versions modifiées doivent être clairement identifiées comme telles et ne doivent

pas être présentées fallacieusement comme étant la source originale.

3. Cette mention de droit d'auteur ne doit pas être ôtée ou modifiée de toute source ou distribution de source modifiée.

Les auteurs contributeurs et Group 42, Inc. autorisent expressément, gratuitement, et encouragent à l'utilisation de ce code source en tant que composant soutenant le format de fichier PNG dans les produits commerciaux. Si vous utilisez ce code source dans un produit, nous apprécierions que vous nous mentionniez, mais ceci n'est pas une obligation.

Une fonction "png_get_copyright" vous est proposée, que vous pourrez utiliser facilement dans les cases "à propos de" et autres :

```
printf("%s",png_get_copyright(NULL));
```

 De plus, le logo PNG (en format PNG évidemment) est fourni dans les fichiers "pngbar.png" et "pngbar.jpg" (88x31) et "pngnow.png" (98x31).

Libpng est un logiciel OSI Certified Open Source. OSI Certified Open Source est une marque de certification de l'Open Source Initiative.

Glenn Randers Pehrson
glennrp@users.sourceforge.net
 6 janvier 2011 ■

Informations complémentaires

Tableau des codes de langue pour les DVD

Langue (code), code d'entrée

Japonais (ja), 1001	Dzonga (dz), 0426	Kurde (ku), 1121	Kinyarwanda (rw), 1823
Anglais (en), 0514	Ewé (ee), 0505	Komi (kv), 1122	Sanskrit (sa), 1901
Français (fr), 0618	Espéranto (eo), 0515	Cornique (kw), 1123	Sarde (sc), 1903
Espagnol (es), 0519	Estonien (et), 0520	Kirghiz (ky), 1125	Sindhi (sd), 1904
Allemand (de), 0405	Basque (eu), 0521	Latin (la), 1201	Sami du Nord (se), 1905
Italien (it), 0920	Persan (fa), 0601	Luxembourgeois (lb), 1202	Sango (sg), 1907
Chinois (zh), 2608	Peul (ff), 0606	Ganda (lg), 1207	Singhalais (si), 1909
Hollandais, flamand (nl), 1412	Finois (fi), 0609	Limbourgeois (li), 1209	Slovaque (sk), 1911
Portugais (pt), 1620	Fidjien (fj), 0610	Lingala (ln), 1214	Slovène (sl), 1912
Suédois (sv), 1922	Féroïen (fo), 0615	Laotien (lo), 1215	Samoan (sm), 1913
Russe (ru), 1821	Frison de l'ouest (fy), 0625	Lituanien (lt), 1220	Shona (sn), 1914
Coréen (ko), 1115	Irlandais (ga), 0701	Luba Katanga (lu), 1221	Somali (so), 1915
Grec (el), 0512	Gaélique (gd), 0704	Letton (lv), 1222	Albanais (sq), 1917
Afar (aa), 0101	Galicien (gl), 0712	Malgache (mg), 1307	Serbe (sr), 1918
Abkhaze (ab), 0102	Guarani (gn), 0714	Marshallais (mh), 1308	Swazi (ss), 1919
Avestique (ae), 0105	Gujarâti (gu), 0721	Maori (mi), 1309	Sotho du Sud (st), 1920
Afrikaans (af), 0106	Manx (gv), 0722	Macédonien (mk), 1311	Soudanais (su), 1921
Akan (ak), 0111	Hausa (ha), 0801	Malayalam (ml), 1312	Swahili (sw), 1923
Amharique (am), 0113	Hébreu (he), 0805	Mongol (mn), 1314	Tamil (ta), 2001
Aragonais (an), 0114	Hindi (hi), 0809	Marathi (mr), 1318	Télougou (te), 2005
Arabe (ar), 0118	Hiri Motu (ho), 0815	Malais (ms), 1319	Tadjik (tg), 2007
Assamais (as), 0119	Croate (hr), 0818	Maltais (mt), 1320	Thaï (th), 2008
Avarique (av), 0122	Haitien (ht), 0820	Birman (my), 1325	Tigrinya (ti), 2009
Aymara (ay), 0125	Hongrois (hu), 0821	Nauruan (na), 1401	Turkmène (tk), 2011
Azerbaïdjanais (az), 0126	Arménien (hy), 0825	Bokmål (nb), 1402	Tagalog (tl), 2012
Bachkir (ba), 0201	Héréro (hz), 0826	Ndébélé du Nord (nd), 1404	Setswana (tn), 2014
Biélorusse (be), 0205	Interlingua (ia), 0901	Népalais (ne), 1405	Tongien (to), 2015
Bulgare (bg), 0207	Indonésien (in), 0904	Ndonga (ng), 1407	Turc (tr), 2018
Bihari (bh), 0208	Interlingue (ie), 0905	Néo norvégien (nn), 1414	Tsonga (ts), 2019
Bislama (bi), 0209	Igbo (ig), 0907	Norvégien (no), 1415	Tatar (tt), 2020
Bambara (bm), 0213	Yi du Sichuan (ii), 0909	Ndébélé du Sud (nr), 1418	Twi (tw), 2023
Bengali (bn), 0214	Inupiaq (ik), 0911	Navajo, Navaho (nv), 1422	Tahitien (ty), 2025
Tibétain (bo), 0215	Ido (io), 0915	Chichewa (ny), 1425	Ouïghour (ug), 2107
Breton (br), 0218	Islandais (is), 0919	Occitan (oc), 1503	Ukrainien (uk), 2111
Bosniaque (bs), 0219	Inuktitut (iu), 0921	Ojibwé (oj), 1510	Urdû (ur), 2118
Catalan (ca), 0301	Javanais (jv), 1022	Oromo (om), 1513	Ouzbek (uz), 2126
Tchéchène (ce), 0305	Géorgien (ka), 1101	Oriya (or), 1518	Venda (ve), 2205
Chamorro (ch), 0308	Kikongo (kg), 1107	Ossète (os), 1519	Vietnamien (vi), 2209
Corse (co), 0315	Kikuyu (ki), 1109	Pendjabi (pa), 1601	Volapük (vo), 2215
Cri (cr), 0318	Kuanyama (kj), 1110	Pali (pi), 1609	Wallon (wa), 2301
Tchèque (cs), 0319	Kazakh (kk), 1111	Polonais (pl), 1612	Wolof (wo), 2315
Slavon (cu), 0321	Groenlandais (kl), 1112	Pashto, Pachtu (ps), 1619	Xhosa (xh), 2408
Tchouvache (cv), 0322	Cambodgien (km), 1113	Quechua (qu), 1721	Yiddish (ji), 2509
Gallois (cy), 0325	Kannada (kn), 1114	Rhétio Roman (rm), 1813	Yoruba (yo), 2515
Danois (da), 0401	Kanuri (kr), 1118	Kirundi (rn), 1814	Zhuang (za), 2601
Divehi (dv), 0422	Kashmiri (ks), 1119	Roumain (ro), 1815	Zoulou (zu), 2621



Informations complémentaires

Caractéristiques techniques

Généralités

Alimentation nominale	14,4 V CC (plage de tension admissible : 10,8 V à 15,1 V CC)
Mise à la masse	Pôle négatif
Consommation maximale ...	10,0 A
Dimensions (L × H × P) :	

DIN

Châssis	178 mm × 100 mm × 157 mm
Panneau avant	188 mm × 118 mm × 26 mm
(AVH X5500BT)	
Panneau avant	188 mm × 118 mm × 17 mm
(AVH X3500DAB/AVH X2500BT/AVH X1500DVD)	

D

Châssis	178 mm × 100 mm × 165 mm
Panneau avant	171 mm × 97 mm × 18 mm (AVH X5500BT)
Panneau avant	171 mm × 97 mm × 9 mm (AVH X3500DAB/AVH X2500BT/AVH X1500DVD)

Poids	2,0 kg (AVH X5500BT)
Poids	1,7 kg (AVH X3500DAB/AVH X2500BT/AVH X1500DVD)

Affichage

Taille de l'écran/ratio d'aspect	6,95 pouces de largeur/16:9 (surface d'affichage effective : 156,6 mm × 81,6 mm)
--	---

(AVH X5500BT)	
Taille de l'écran/ratio d'aspect	6,1 pouces de largeur/16:9 (surface d'affichage effective : 136,2 mm × 72,0 mm)
(AVH X3500DAB/AVH X2500BT/AVH X1500DVD)	

Pixels	1 152 000 (2 400 × 480)
Méthode d'affichage	TFT matrice active, type conducteur
Système de couleurs	Compatible NTSC/PAL/PAL M/PAL N/SECAM
Plage de température durable (hors tension)	20 °C à +80 °C

Audio

Puissance de sortie maximale	50 W × 4 70 W × 1/2 Ω (pour le haut parleur d'extrêmes graves)
Puissance de sortie continue	22 W × 4 (50 Hz à 15 000 Hz, DHT 5 %, impédance de charge 4 Ω, avec les deux canaux entraînés)
Impédance de charge	4 Ω (4 Ω à 8 Ω (2 Ω pour 1 canal) possible)
Niveau de sortie maximum de la sortie préamp	4,0 V (AVH X5500BT)
Niveau de sortie maximum de la sortie préamp	2,0 V (AVH X3500DAB/AVH X2500BT/AVH X1500DVD)
Égaliseur (Égaliseur graphique à 8 bandes) :	
Fréquence	40 Hz/80 Hz/200 Hz/400 Hz/1 kHz/2,5 kHz/8 kHz/10 kHz
Gain	± 12 dB
HPF :	
Fréquence	50 Hz/63 Hz/80 Hz/100 Hz/125 Hz
Pente	12 dB/octave
Haut parleur d'extrêmes graves (mono) :	
Fréquence	50 Hz/63 Hz/80 Hz/100 Hz/125 Hz
Pente	18 dB/octave
Gain	+6 dB à 24 dB
Phase	Normale/Inverse
Accentuation des graves :	
Gain	+12 dB à 0 dB

Lecteur DVD

Système	Lecteur DVD vidéo, CD Vidéo, CD, WMA, MP3, AAC, DivX, JPEG, MPEG
Disques utilisables	DVD vidéo, CD Vidéo, CD, CD R/RW, DVD R/RW/RL
Numéro de région	2
Réponse en fréquence	5 Hz à 44 000 Hz (avec DVD, à la fréquence d'échantillonnage 96 kHz)
Rapport signal/bruit	96 dB (1 kHz) (Réseau IEC A) (niveau RCA)
Niveau de sortie :	
Vidéo	1,0 Vc c/75 Ω (±0,2 V)
Nombre de canaux	2 (stéréo)
Format de décodage MP3 ...	MPEG 1 & 2 Couche Audio 3

Informations complémentaires

Format de décodage WMA	Ver. 7, 7.1, 8, 9, 10, 11, 12 (2 canaux audio) (Windows Media Player)
Format de décodage AAC ...	MPEG 4 AAC (fichiers enco- dés iTunes seulement) (.m4a) (Ver. 10,6 et antérieures)

JPEG :

Format de décodage JPEG

..... jpeg, .jpg, .jpe

Échantillonnage des pixels

..... 4:2:2, 4:2:0

Taille de décodage MAX :8 192(H) x 7 680(L),

MIN :32(H) x 32(L)

Format de décodage DivX ... Home Theater versions 3, 4,
5,2, 6 (sauf ultra et HD) (.avi,
.divx)

Format de décodage vidéo MPEG

..... MPEG1, MPEG2, MPEG4

USB

Spécification standard USB

..... USB 1.1, USB 2.0 pleine vi-
tesse (pour les fichiers
vidéo)
USB 2.0 haut débit (pour les
fichiers audio)

Alimentation maximale 1,0 A

Classe USB MSC (Mass Storage Class)

Système de fichiers FAT16, FAT32

Format de décodage MP3 ... MPEG 1 & 2 Couche Audio
3

Format de décodage WMA

..... Ver. 7, 7.1, 8, 9, 10, 11, 12
(2 canaux audio)
(Windows Media Player)

Format de décodage AAC ... MPEG 4 AAC (fichiers enco-
dés iTunes seulement)
(Ver. 10,6 et antérieures)

WAV :

Format du signal WAV

..... PCM Linéaire, MS ADPCM
(.wav)

Fréquence d'échantillonnage

..... PCM Linéaire : 16 kHz,
22,05 kHz, 24 kHz, 32 kHz,
44,1 kHz, 48 kHz
MS ADPCM : 22,05 kHz,
44,1 kHz

JPEG :

Format de décodage JPEG

..... jpeg, .jpg, .jpe

Échantillonnage des pixels

..... 4:2:2, 4:2:0

Taille de décodage MAX :8 192(H) x 7 680(L),
MIN :32(H) x 32(L)

Format de décodage DivX ... Home Theater versions 3, 4,
5,2, 6 (sauf ultra et HD) (.avi,
.divx)

Format de décodage vidéo MPEG

..... MPEG1, MPEG2, MPEG4

Syntoniseur FM

Gamme de fréquence 87,5 MHz à 108,0 MHz

Sensibilité utile 9 dBf (0,8 μ V/75 Ω mono,
S/B : 30 dB)

Rapport signal/bruit 72 dB (réseau IEC A)

Syntoniseur MW (PO)

Gamme de fréquence 531 kHz à 1 602 kHz (9 kHz)

Sensibilité utile 25 μ V (S/B : 20 dB)

Rapport signal/bruit 62 dB (réseau IEC A)

Syntoniseur LW (GO)

Gamme de fréquence 153 kHz à 281 kHz

Sensibilité utile 28 μ V (S/B : 20 dB)

Rapport signal/bruit 62 dB (réseau IEC A)

Syntoniseur DAB

(AVH X3500DAB)

Gamme de fréquence (Gamme III)

..... 174,928 MHz à 239,200 MHz
(5A à 13F)

Gamme de fréquence (Gamme L)

..... 1 452,960 MHz à
1 490,624 MHz (LA à LW)

Sensibilité utile (Gamme III)

..... 90 dBm

Sensibilité utile (Gamme L)

..... 90 dBm

Rapport signal/bruit 85 dB

Bluetooth

(AVH X5500BT/AVH X3500DAB/AVH X2500BT)

Version Certifié Bluetooth 3.0

Puissance de sortie +4 dBm maximum
(Classe de puissance 2)

Remarque

Les caractéristiques et la présentation peuvent
être modifiées sans avis préalable.

<http://www.pioneer.eu>

Visitez www.pioneer.fr (ou www.pioneer.eu) pour enregistrer votre appareil.

PIONEER CORPORATION

1-1, Shin-ogura, Saiwai-ku, Kawasaki-shi,
Kanagawa 212-0031, JAPAN

PIONEER ELECTRONICS (USA) INC.

P.O. Box 1540, Long Beach, California 90801-1540, U.S.A.
TEL: (800) 421-1404

PIONEER EUROPE NV

Haven 1087, Keetberglaan 1, B-9120 Melsele, Belgium/Belgique
TEL: (0) 3/570.05.11

PIONEER ELECTRONICS ASIACENTRE PTE. LTD.

253 Alexandra Road, #04-01, Singapore 159936
TEL: 65-6472-7555

PIONEER ELECTRONICS AUSTRALIA PTY. LTD.

5 Arco Lane, Heatherton, Victoria, 3202 Australia
TEL: (03) 9586-6300

PIONEER ELECTRONICS OF CANADA, INC.

340 Ferrier Street, Unit 2, Markham, Ontario L3R 2Z5, Canada
TEL: 1-877-283-5901
TEL: 905-479-4411

PIONEER ELECTRONICS DE MEXICO, S.A. de C.V.

Blvd.Manuel Avila Camacho 138 10 piso
Col.Lomas de Chapultepec, Mexico, D.F. 11000
TEL: 55-9178-4270

先鋒股份有限公司

台北市內湖區瑞光路407號8樓
電話：886-(0)2-2657-3588

先鋒電子（香港）有限公司

香港九龍長沙灣道909號5樓
電話：852-2848-6488

© 2012 PIONEER CORPORATION.
Tous droits de reproduction et de
traduction réservés.